



BOMBAS SUMERGIBLES DE AGUA LIMPIA

Presión de altura



BOMBAS SUMERGIBLES

FUENTES Y ORNATO



CISTERNA



POZO PROFUNDO



ACHIQUE



S - D - 4 - 08 - ME - 100 - F - 3
 1 2 3 4 5 6 7 8

S - D - 4 - 10 - ME - 100 - F - 3 - I
 1 2 3 4 5 6 7 8 9

1 SUMERGIBLE

2 DIÁMETRO

3 MEDIDA DEL POZO

4 = 4 INCH

6 = 6 INCH

8 = 8 INCH

4 GALONAJE EN SU PUNTO DE MEJOR EFICIENCIA

5 MOTOR ELÉCTRICO

6 POTENCIA DEL MOTOR

050 = 1/2 HP

0100 = 1 HP

0050 = 1/2HP

1000 = 10 HP

100 = 1 HP

10000 = 100 HP

7 VOLTAJE

F = 110V

G = 220V

H = 440V

8 MOTOR SUMERGIBLE CON 3 HILOS. NECESITA CAJA DE CONTROL (MONOFÁSICO)

SIN NÚMERO = TRIFÁSICO

9 INOXIDABLE

SIN LETRA = NORYL



S - C - 3 - ME - 050 - F - F
 1 2 3 4 5 6 7

1 SUMERGIBLE

2 CISTERNA

3 ETAPAS

3 = 3 ETAPAS

4 = 4 ETAPAS

4 MOTOR ELÉCTRICO

5 POTENCIA DEL MOTOR

050 = 1/2 HP

100 = 1 HP

6 F = 110V

7 CUENTA CON FLOTADOR



SP - 1 - ME - 050 - H
 1 2 3 4 5

1 SUMERGIBLE CISTERNA

2 DIÁMETRO DE DESCARGA

3 MOTOR ELÉCTRICO

4 POTENCIA DEL MOTOR

050 = 1/2 HP

100 = 1 HP

5 HIERRO GRIS



SLA - 1.5 - ME - 050
 1 2 3 4

1 SUMERGIBLE CISTERNA

2 DIÁMETRO DE DESCARGA

3 MOTOR ELÉCTRICO

4 POTENCIA DEL MOTOR

050 = 1/2 HP



SUM - 2 - ME - 050 - F - F
 1 2 3 4 5 6

1 SUMERGIBLE

2 ETAPAS

2 = 2 ETAPAS

3 = 3 ETAPAS

3 MOTOR ELÉCTRICO

4 POTENCIA DEL MOTOR

050 = 1/2 HP

100 = 1 HP

5 F = 110V

6 CUENTA CON FLOTADOR



SP - M - 1 - ME - 075 - F - F

- 1 SUMERGIBLE CISTERNA
- 2 MULTIETAPAS
- 3 DIÁMETRO DE DESCARGA
- 4 MOTOR ELÉCTRICO
- 5 POTENCIA DEL MOTOR
075 = 3/4 HP
100 = 1 HP
- 6 F = 110V
- 7 CUENTA CON FLOTADOR



SSX1 - ME - 050 - F - A

- 1 SUMERGIBLE ACERO INOXIDABLE 4"
- 2 MOTOR ELÉCTRICO
- 3 POTENCIA DEL MOTOR
050 = 1/2 HP
- 4 VOLTAJE
F = 110 V
G = 220 V
- 5 AUTOMÁTICA



SSX1 - ME - 050 - F - 2C - F

- 1 SUMERGIBLE ACERO INOXIDABLE 4"
- 2 MOTOR ELÉCTRICO
- 3 POTENCIA DEL MOTOR
SI COMIENZA CON 0, ES TRIFÁSICO
050 = 1/2 HP
0050 = 1/2 HP
100 = 1 HP
0100 = 1 HP
- 4 VOLTAJE
F = 110 V
G = 220 V
- 5 MOTOR SUMERGIBLE CON 2 HILOS.
NO NECESITA CAJA DE CONTROL
(MONOFÁSICO)
SIN NÚMERO = TRIFÁSICO
- 6 CUENTA CON FLOTADOR



SSX4 - ME - 200 - G - 2 - F - I

- 1 SUMERGIBLE ACERO INOXIDABLE 5"
- 2 MOTOR ELÉCTRICO
- 3 POTENCIA DEL MOTOR
SI COMIENZA CON 0, ES TRIFÁSICO
150 = 1.5 HP
0150 = 1.5HP
200 = 2 HP
0200 = 2 HP
- 4 VOLTAJE
G = 220 V
- 5 MOTOR SUMERGIBLE CON 2 HILOS.
NO NECESITA CAJA DE CONTROL
(MONOFÁSICO)
SIN NÚMERO = TRIFÁSICO
- 6 CUENTA CON FLOTADOR
- 7 INOXIDABLE



AQUA - 120W - F

- 1 BOMBA DE ACUARIO
- 2 POTENCIA EN WATT
- 3 CUENTA CON FLOTADOR



FONT - 85W

- 1 BOMBA DE FUENTE
- 2 POTENCIA EN WATT





- Motores de magnetos permanentes extra eficientes: muy bajo consumo energético, para uso continuo.
- Ideal para la recirculación de agua en fuentes y acuarios.
- Caídas y cortinas de agua.
- Incluye adaptador para manguera.



BOMBAS SUMERGIBLES



IMÁGEN DE REFERENCIA



CÓDIGO	PESO	MEDIDAS LARGO X ANCHO X ALTO
AQUA3W	0.25 kg	7 x 7 x 12 cm
AQUA5W	0.30 kg	11 x 9 x 8 cm
AQUA12W	0.44 kg	12 x 10 x 8 cm
AQUA18W	0.48 kg	12 x 10 x 9 cm
AQUA30W	0.86 kg	13 x 12 x 11 cm
AQUA45W	1.06 kg	16 x 11 x 12 cm
AQUA60W	1.76 kg	19 x 15 x 13 cm

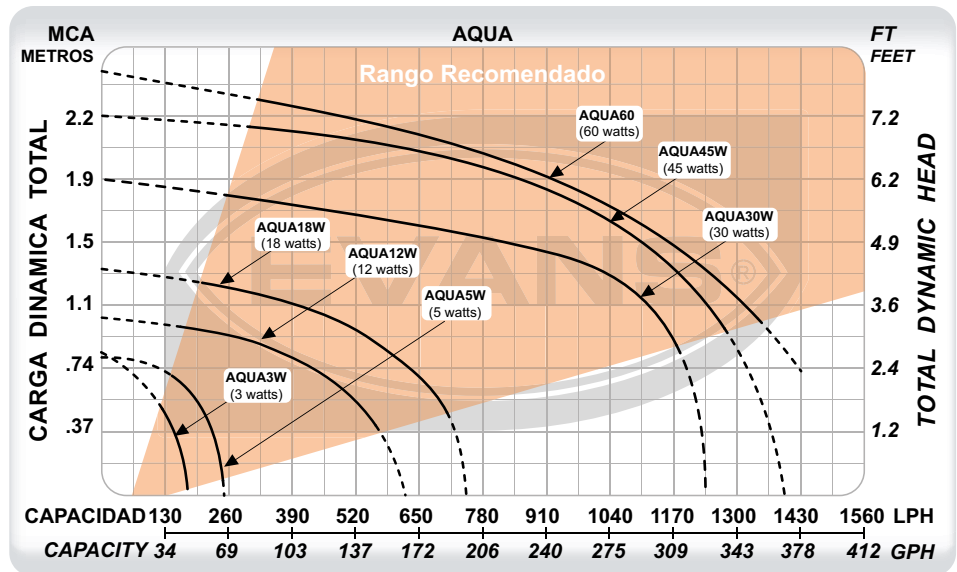

CÓDIGO	Ø DESCARGA	POTENCIA	VOLTAJE	CORRIENTE	FLUJO MÁXIMO	PRESIÓN MÁXIMA	PUNTO DE MAYOR EFICIENCIA
AQUA3W	1/4"	7 W	127 V ~ 60Hz 1Φ	54 mA	177 l/h	0.79 m	130 l/h a 0.5 m
AQUA5W	1/4"	8 W	127 V ~ 60Hz 1Φ	62 mA	258 l/h	0.76 m	180 l/h a 0.7 m
AQUA12W	1/4"	12 W	127 V ~ 60Hz 1Φ	180 mA	612 l/h	1.08 m	450 l/h a 0.75 m
AQUA18W	1/4"	16 W	127 V ~ 60Hz 1Φ	240 mA	766 l/h	1.38 m	650 l/h a 0.75 m
AQUA30W	1/2"	29 W	127 V ~ 60Hz 1Φ	490 mA	1236 l/h	1.99 m	1000 l/h a 1.3 m
AQUA45W	1/2"	45 W	127 V ~ 60Hz 1Φ	900 mA	1422 l/h	2.20 m	1050 l/h a 1.5 m
AQUA60W	3/4"	53 W	127 V ~ 60Hz 1Φ	1 A	1980 l/h	2.46 m	1100 l/h a 1.5 m



- Motores enfriados en baño de aceite, con excelente enfriamiento. Para uso continuo con larga vida útil.
- Ideal para la recirculación de agua en fuentes y acuarios.
- Óptimas para muros llorones.
- Incluye adaptador para manguera.
- Opciones con o sin flotador según el espacio que el cárcamo permita.



AQUA120W-F



AQUA120W



AQUA250W ★

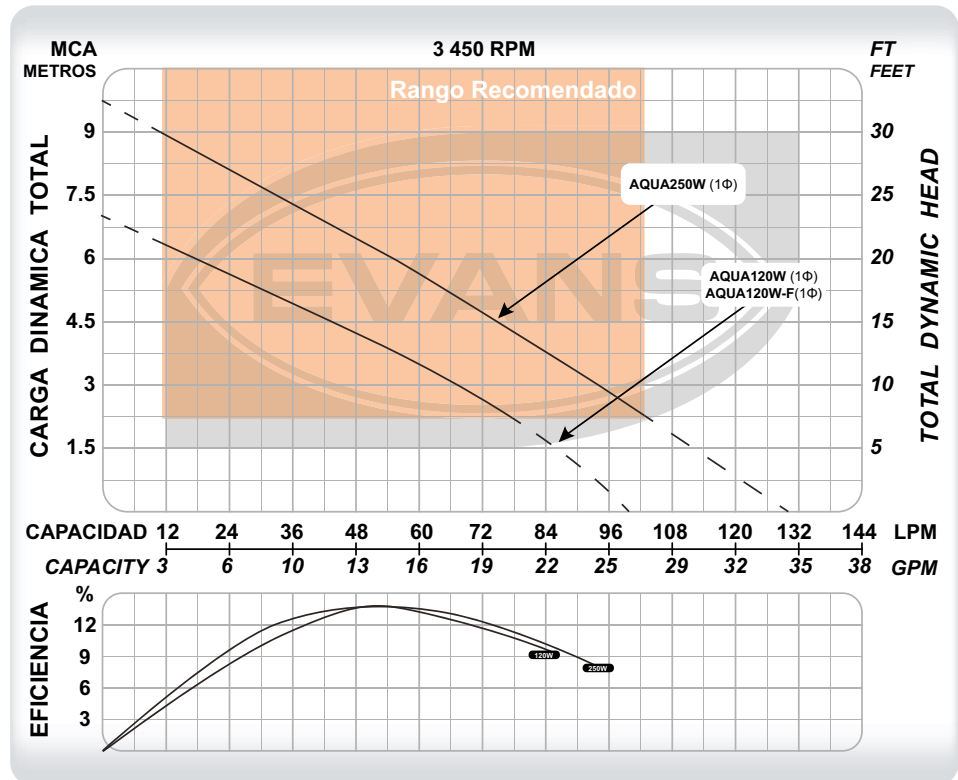

CÓDIGO	PESO	MEDIDAS LARGO X ANCHO X ALTO
AQUA120W-F	3.3 kg	17 x 17 x 28 cm
AQUA120W	3.16 kg	18.5 x 22.5 x 27.5 cm
AQUA250W	3.4 kg	23 x 19 x 30 cm

CÓDIGO	DESCARGA	POTENCIA	VOLTAJE	CORRIENTE	FLUJO MÁXIMO	PRESIÓN MÁXIMA	PUNTO DE MAYOR EFICIENCIA
AQUA120W-F	1 ¼"	230 W	127 V ~ 60Hz 1Φ	2.2 A	100 l/min	7 m	54 l/min a 4 m
AQUA120W	1 ¼"	230 W	127 V ~ 60Hz 1Φ	2.2 A	100 l/min	7 m	54 l/min a 4 m
AQUA250W ★	1"	250 W	127 V ~ 60Hz 1Φ	4 A	130 l/min	9.75 m	65 l/min a 5.25 m

★ Nuevo Producto.

FUENTES Y ORNATO

Belleza bajo el agua



CLASE IQ



- Creación de juegos de agua y fuentes de ornato.
- Incluye todos los accesorios necesarios para crear diferentes estilos de fuente.
- Motores de magnetos permanentes extra eficientes: muy bajo consumo energético, para uso continuo.



BOMBAS SUMERGIBLES

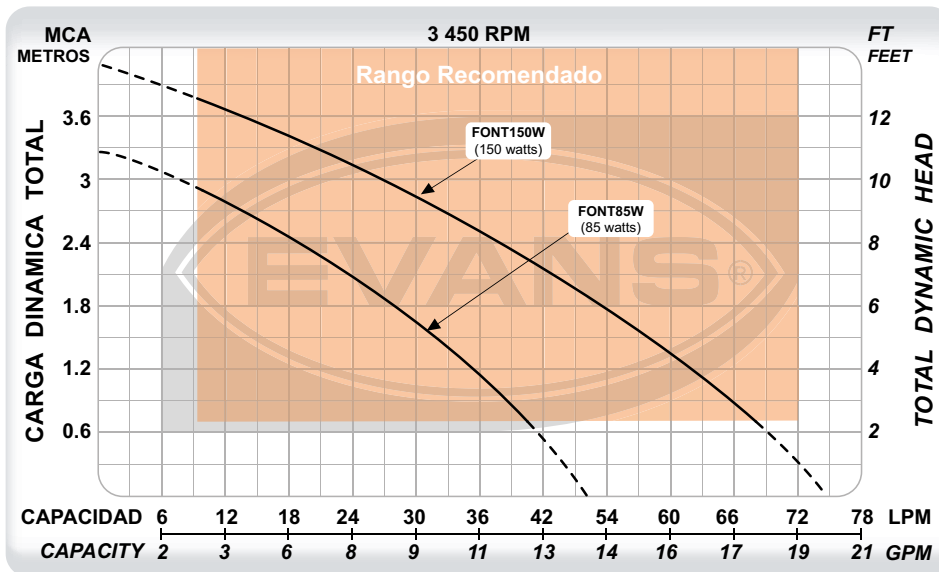

CÓDIGO	PESO	MEDIDAS LARGO X ANCHO X ALTO
FONT85W	2.3 kg	22 x 20 x 15 cm
FONT150W	3.57 kg	24 x 21 x 15 cm

CÓDIGO	Ø DESCARGA	POTENCIA	VOLTAJE	CORRIENTE	FLUJO MÁXIMO	PRESIÓN MÁXIMA	PUNTO DE MAYOR EFICIENCIA
FONT85W	3/4"	70 W	127 V ~ 60Hz 1Φ	1.15 A	49 l/min	3.19 m	27 l/min a 1.8 m
FONT150W	3/4"	170 W	127 V ~ 60Hz 1Φ	1.85 A	74 l/min	3.93 m	27 l/min a 3 m



CLASE IG

CISTERNA RESIDENCIAL

Abastecimiento de agua confiable

BOMBAS SUMERGIBLES



SLA1ME050 ★

SLA1.5ME050

SLA2ME050 ★

- Diferentes modelos con diferentes presiones para distintas instalaciones.
- Ideal para el rápido llenado de tinacos en instalaciones de 1 a 3 niveles de manera totalmente silenciosa.
- Uso exclusivo con agua limpia.
- Anticorrosiva por sus materiales en plástico.
- Las mayores presiones del mercado en sus respectivas categorías.
- Motores aislamiento clase F resistentes a altas temperaturas de operación.

DIAGRAMA DE INSTALACIÓN

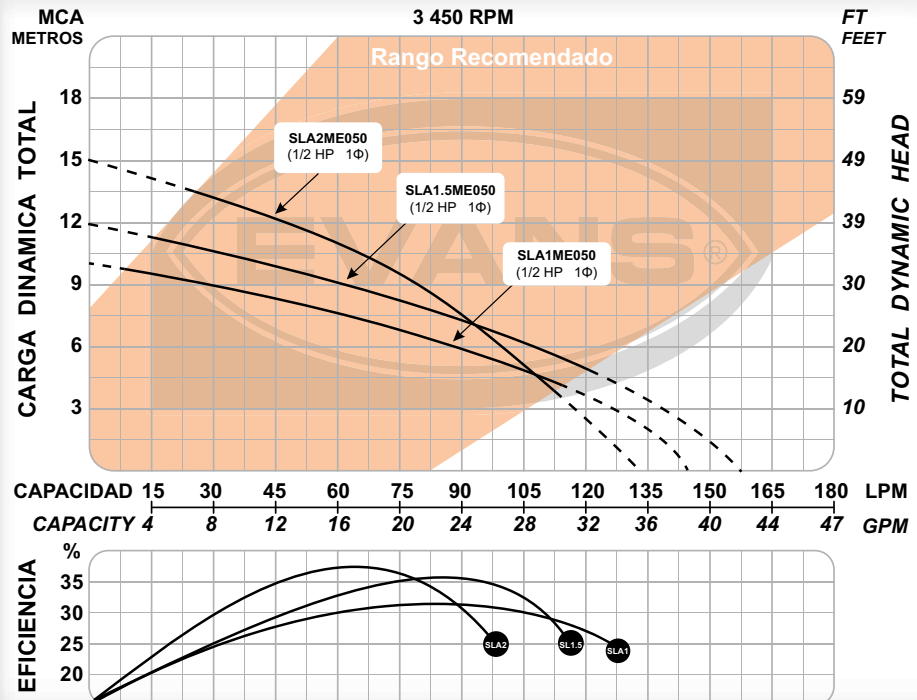

CÓDIGO	PESO	MEDIDAS LARGO X ANCHO X ALTO
SLA1ME050	4 kg	22 x 16 x 31 cm
SLA1.5ME050	4.5 kg	15.5 x 16.5 x 32.5 cm
SLA2ME050	5 kg	22 x 18 x 31 cm

CÓDIGO	Ø DESCARGA	POTENCIA	VOLTAJE	CORRIENTE	FLUJO MÁXIMO	PRESIÓN MÁXIMA	PUNTO DE MAYOR EFICIENCIA
SLA1ME050 ★	1 ¼"	1/2 HP	115 V ~ 60Hz 1Φ	3.5 A	145 l/min	10 m	88 l/min a 6 m
SLA1.5ME050	1 ½"	1/2 HP	115 V ~ 60Hz 1Φ	4.2 A	158 l/min	12 m	90 l/min a 7.5m
SLA2ME050 ★	1 ½"	1/2 HP	115 V ~ 60Hz 1Φ	4 A	133 l/min	15 m	60 l/min a 11 m

★ Nuevo Producto.

CISTERNA RESIDENCIAL

Abastecimiento de agua confiable

CLASE IG



- Equipo altamente eficiente: excelente altura y flujo con bajo consumo energético.
- Ideales para el rápido llenado de tinacos de manera totalmente silenciosa.
- Uso exclusivo con agua limpia.
- Mucho más resistentes y duraderas que una bomba en fabricación de aluminio.
- El modelo 1 HP es funcional para presurización de casas de 1-2 niveles con presostato 20-40 PSI o presurizador READY-PRESS®.



BOMBAS SUMERGIBLES

SP1ME050H

SELECCIONA TU MOTOBOMBA SUMERGIBLE

CONSUMO ESTIMADO DE 300 LITROS DE GASTO AL DÍA POR PERSONA.		NÚMERO PERSONAS	2i	4i	6i	10i	PARA SELECCIONAR EL DIÁMETRO DE LA TUBERÍA CONSULTE LAS TABLAS DE PÉRDIDA POR FRICCIÓN.	
CAPACIDAD EN LITROS EN TINACO		600	1100	2200	3300	Ø DE TUBERÍA		CAPACIDAD EN LITROS X MIN.
CASA HABITACIÓN	#de Pisos	1/2hp	1/2hp	3/4hp	3/4hp			
	6 metros	1	⌚ 6min.	⌚ 10min.	⌚ 18min.	⌚ 28min.	*1/2" Tubería NO recomendada	0-15
	9 metros	2	⌚ 7min.	⌚ 12min.	⌚ 20min.	⌚ 22min.	*3/4" Tubería NO recomendada	0-35
	12 metros	3	⌚ 7min.	⌚ 13min.	⌚ 17min.	⌚ 25min.	1"	0-60
							1 1/4"	0-95

⌚ Tiempo de llenado

DIAGRAMA DE INSTALACIÓN

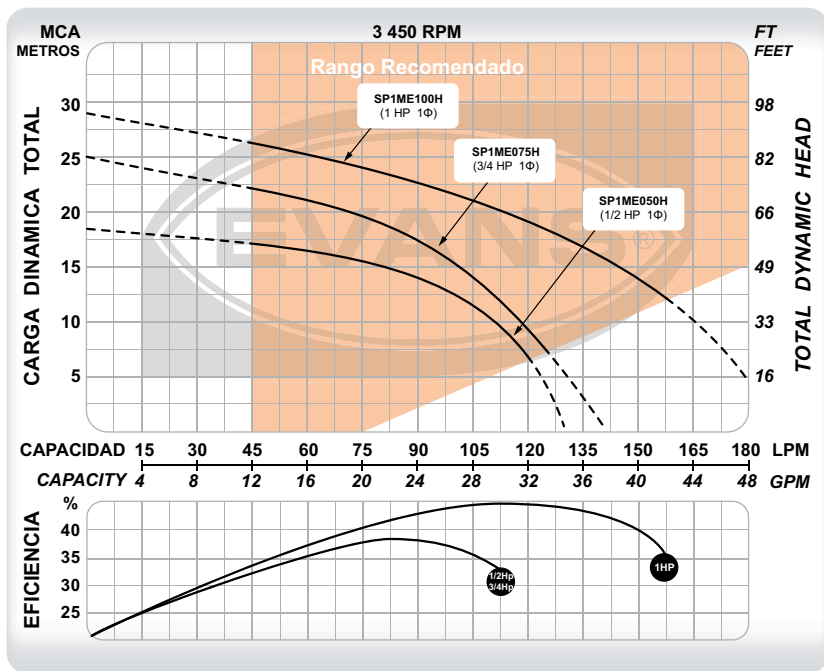

CÓDIGO	PESO	MEDIDAS LARGO X ANCHO X ALTO
SP1ME050H	11 kg	40 x 19 x 10 cm
SP1ME075H	14 kg	41 x 23 X 22 cm
SP1ME100H	17 kg	41 x 23 X 22 cm

CÓDIGO	Ø DESCARGA	POTENCIA	VOLTAJE	CORRIENTE	FLUJO MÁXIMO	PRESIÓN MÁXIMA	PUNTO DE MAYOR EFICIENCIA
SP1ME050H	1"	1/2 HP	127 V ~ 60Hz 1Φ	6.5 A	130 l/min	19 m	85 l/min a 15 m
SP1ME075H	1"	3/4 HP	127 V ~ 60Hz 1Φ	8.5 A	140 l/min	25 m	85 l/min a 18 m
SP1ME100H	1"	1 HP	127 V ~ 60Hz 1Φ	10.5 A	190 l/min	29.5 m	120 l/min a 18 m

DEBIDO A LAS MEJORAS CONSTANTES, EL PRODUCTO PUEDE VARIAR EN SU APARIENCIA. ESPECIFICACIONES SUJETAS A CAMBIO SIN PREVIO AVISO.

evans.com.mx

267



CLASE 1G

CISTERNA RESIDENCIAL

Disfruta la presión del agua

BOMBAS SUMERGIBLES



★ NUEVOS PRODUCTOS ★



- Opción versátil para la presurización en casas:
 - Modelo 3/4 HP puede instalarse a 20-40 PSI para presurización de casas de **1-2 niveles**.
 - Modelo 1 HP puede instalarse a 30-50 PSI para presurización de casas de **2-3 niveles**.
- Ideales para sistemas de presión variable con hidroneumático.
- Óptimo funcionamiento con controladores de presión **Control-Press** o **Ready-Press®**.
- Extra resistente por sus materiales plásticos de ingeniería y acero inoxidable.
- Inserto de latón en la descarga para evitar que la rosca se dañe.



CÓDIGO	PESO	MEDIDAS LARGO X ANCHO X ALTO
SC3ME075F-F	8.5 kg	30 x 25 x 56 cm
SC4ME100F-F	9.6 kg	30 x 25 x 56 cm

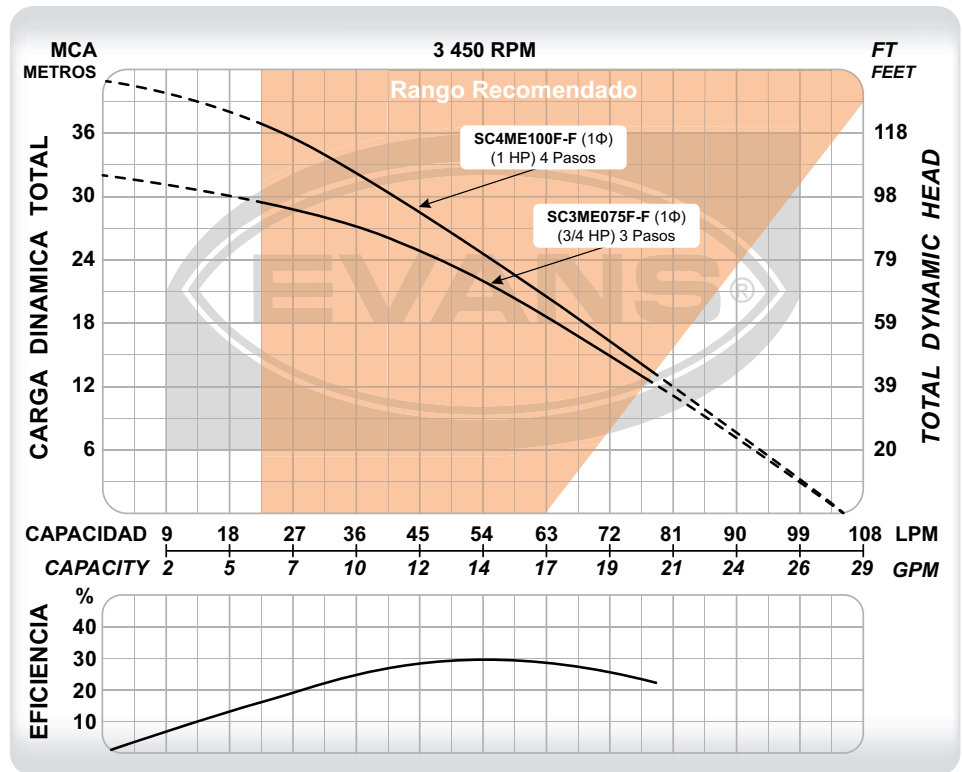

CÓDIGO	Ø DESCARGA	POTENCIA	VOLTAJE	CORRIENTE	ETAPAS	FLUJO MÁXIMO	PRESIÓN MÁXIMA	PUNTO DE MAYOR EFICIENCIA
SC3ME075F-F ★	1"	3/4 HP	115 V ~ 60Hz 1Φ	7.3 A	3	105 l/min	32 m	50 l/min a 23 m
SC4ME100F-F ★	1"	1 HP	115 V ~ 60Hz 1Φ	8 A	4	105 l/min	41 m	50 l/min a 27 m

CISTERNA RESIDENCIAL

Disfruta la presión del agua



CLASE IG



- Opción versátil para la presurización en casas:
 - Modelo 3/4 HP puede instalarse a 20-40 PSI para presurización de casas de **1-2 niveles.**
 - Modelo 1 HP puede instalarse a 30-50 PSI para presurización de casas de **2-3 niveles.**
- Ideales para sistemas de presión variable con hidroneumático.
- Óptimo funcionamiento con controladores de presión **Control-Press** o **Ready-Press®.**
- Extra resistente por sus materiales plásticos de ingeniería y acero inoxidable.
- Inserto de latón en la descarga para evitar que la rosca se dañe.



BOMBAS SUMERGIBLES

SPM1ME100F-F



DIAGRAMA DE INSTALACIÓN



CÓDIGO	PESO	MEDIDAS LARGO X ANCHO X ALTO
SPM1ME075F-F	9 kg	45 x 18 x 22 cm
SPM1ME100F-F	10 kg	50 x 18 x 22 cm

CÓDIGO	Ø DESCARGA	POTENCIA	VOLTAJE	CORRIENTE	ETAPAS	FLUJO MÁXIMO	PRESIÓN MÁXIMA	PUNTO DE MAYOR EFICIENCIA
SPM1ME075F-F	1"	3/4 HP	115 V ~ 60Hz 1Φ	6.9 A	3	90 l/min	33 m	48 l/min a 23 m
SPM1ME100F-F	1"	1 HP	115 V ~ 60Hz 1Φ	9 A	4	90 l/min	45 m	48 l/min a 32 m

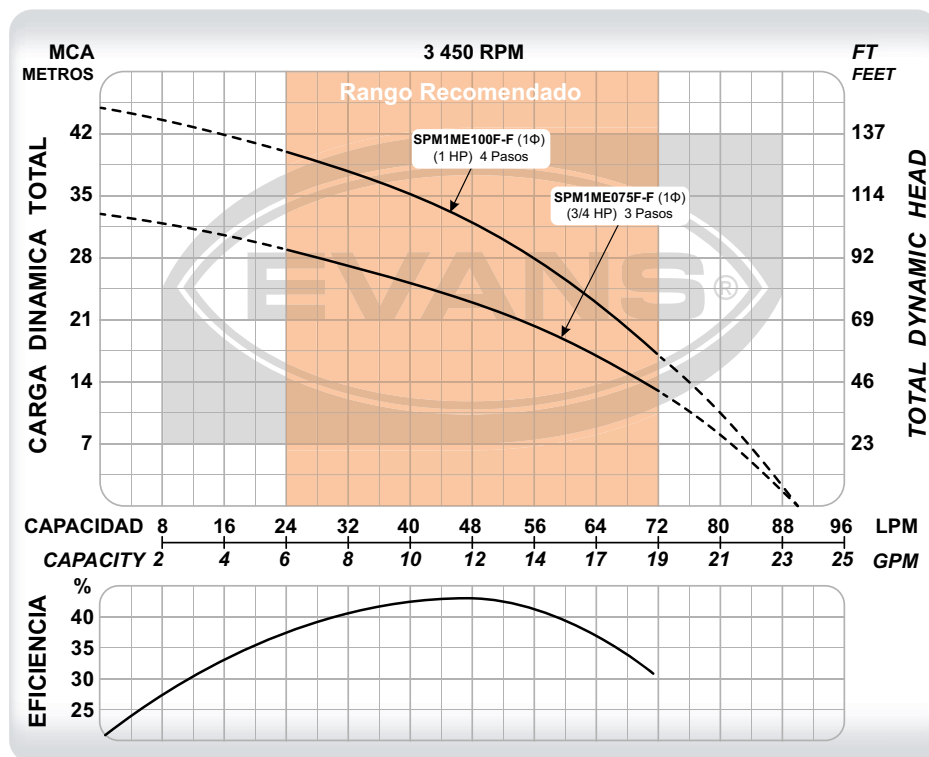

CLASE IG

CISTERNA RESIDENCIAL

Disfruta la presión del agua

BOMBAS SUMERGIBLES



SUM4ME100F-F

DIAGRAMA DE INSTALACIÓN



CÓDIGO	PESO	MEDIDAS LARGO X ANCHO X ALTO
SUM2ME050F-F	7.9 kg	18 x 21 x 49 cm
SUM3ME075F-F	8.9 kg	18 x 21 x 53 cm
SUM4ME100F-F	9.6 kg	18 x 21 x 55 cm



- Opción versátil para la presurización en casas de hasta 3 niveles.
- Ideales para sistemas de presión con hidroneumático (excepto el modelo SUM2ME050F-F).
- Modelo SUM2ME050F-F ideal para el llenado de tinacos en casas de 1-3 niveles.
- Óptimo funcionamiento con controladores de presión Control-Press o Ready-Press®.
- Extra resistente por sus materiales en hierro gris y acero inoxidable.

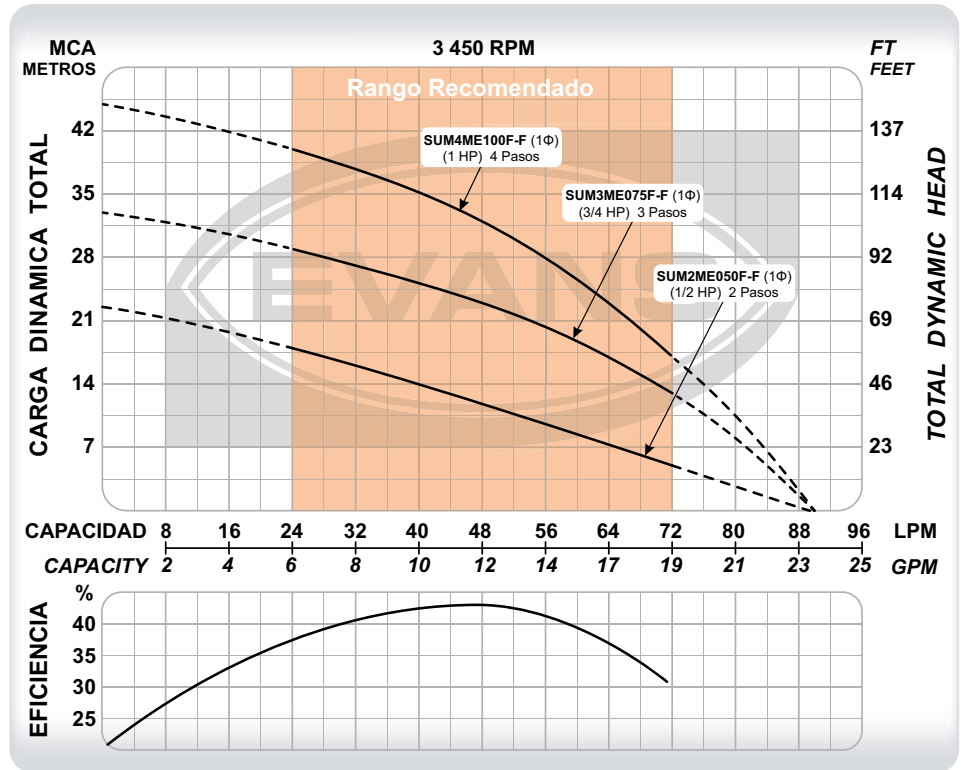

CÓDIGO	Ø DESCARGA	POTENCIA	VOLTAJE	CORRIENTE	ETAPAS	FLUJO MÁXIMO	PRESIÓN MÁXIMA	PUNTO DE MAYOR EFICIENCIA
SUM2ME050F-F	1"	1/2 HP	127 V ~ 60Hz 1Φ	4 A	2	90 l/min	22.5 m	48 l/min a 12 m
SUM3ME075F-F	1"	3/4 HP	127 V ~ 60Hz 1Φ	6 A	3	90 l/min	33 m	48 l/min a 23 m
SUM4ME100F-F	1"	1 HP	127 V ~ 60Hz 1Φ	7.5 A	4	90 l/min	45 m	48 l/min a 32 m

CISTERNA RESIDENCIAL O POZOS PROFUNDOS

Disfruta la presión del agua

CLASE II



- Modelos con flotador: ideales para presurizar residencias o pequeños comercios con hidroneumático.
- Modelos sin flotador: ideales para extracción de agua en pozos desde 4" de ademe. Motor de 2 hilos muy sencillo de instalar: no necesita caja de control.
- Modelo sin flotador 1/2 HP comúnmente instalado con READY-PRESS sin necesidad de hidroneumático. No recomendable para modelo de 1 HP en aplicaciones residenciales por su alta presión máxima.
- Impulsores tipo flotantes fabricados en Poliacetal (POM).
- Succión inferior para el máximo aprovechamiento del volumen total de agua dentro de la cisterna.



BOMBAS SUMERGIBLES

DIAGRAMA DE INSTALACIÓN

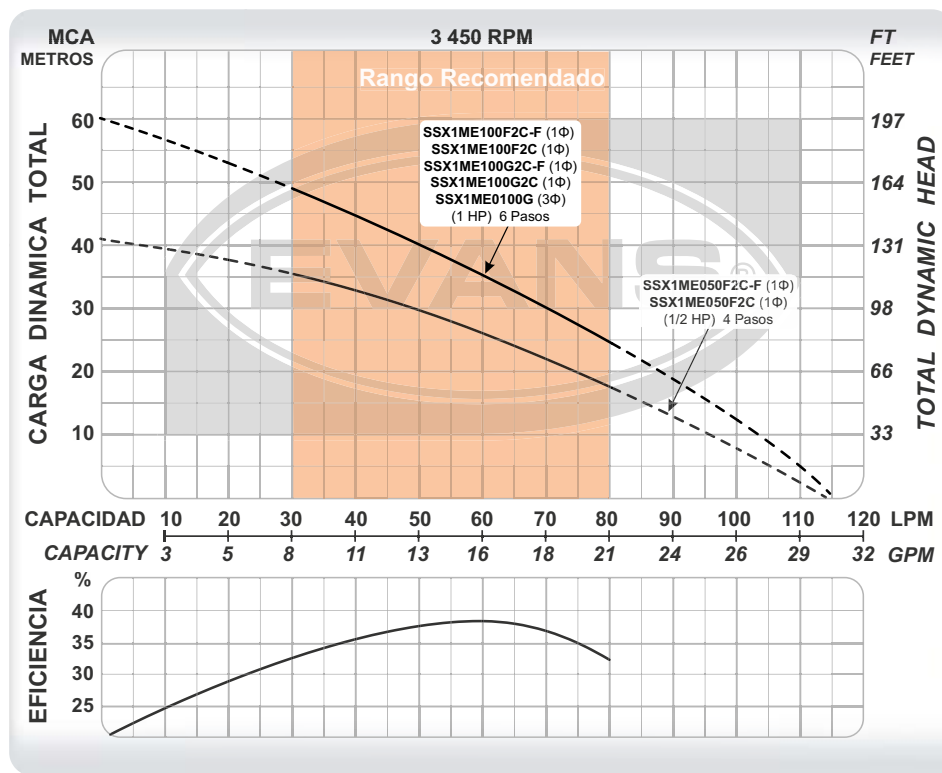

CÓDIGO	PESO	MEDIDAS LARGO X ANCHO X ALTO
SSX1ME050F2C	13 kg	71 x 15 x 15 cm
SSX1ME050F2C-F	13 kg	71 x 15 x 15 cm
SSX1ME100F2C	14.5 kg	82 x 15 x 16 cm
SSX1ME100F2C-F	14.5 kg	82 x 15 x 20 cm
SSX1ME100G2C	14.5 kg	82 x 15 x 16 cm
SSX1ME100G2C-F	14.5 kg	82 x 15 x 20 cm
SSX1ME0100G	14.5 kg	82 x 15 x 16 cm

CÓDIGO	Ø DESCARGA	POTENCIA	VOLTAJE	CORRIENTE	ETAPAS	FLUJO MÁXIMO	PRESIÓN MÁXIMA	PUNTO DE MAYOR EFICIENCIA
SSX1ME050F2C	1 ¼"	1/2 HP	115 V ~ 60Hz 1Φ	8.8 A	4	115 l/min	41.6 m	60 l/min a 26 m
SSX1ME050F2C-F	1 ¼"	1/2 HP	115 V ~ 60Hz 1Φ	8.8 A	4	115 l/min	41.6 m	60 l/min a 26 m
SSX1ME100F2C	1 ¼"	1 HP	115 V ~ 60Hz 1Φ	12.5 A	6	115 l/min	61 m	60 l/min a 35 m
SSX1ME100F2C-F	1 ¼"	1 HP	115 V ~ 60Hz 1Φ	12.5 A	6	115 l/min	61 m	60 l/min a 35 m
SSX1ME100G2C	1 ¼"	1 HP	220 V ~ 60Hz 1Φ	6.3 A	6	115 l/min	61 m	60 l/min a 35 m
SSX1ME100G2C-F	1 ¼"	1 HP	220 V ~ 60Hz 1Φ	6.3 A	6	115 l/min	61 m	60 l/min a 35 m
SSX1ME0100G	1 ¼"	1 HP	220 V ~ 60Hz 3Φ	4.2 A	6	115 l/min	61 m	60 l/min a 35 m



CLASE II

CISTERNA RESIDENCIAL

Disfruta la presión del agua

BOMBAS SUMERGIBLES



- Bomba automática con electrónica integrada.
- Equivalente a instalar una SSX1 con READY-PRESS®.
- Puede instalarse con un pequeño tanque hidroneumático.
- Impulsores tipo flotantes fabricados en Poliacetal (POM).
- Succión inferior para el máximo aprovechamiento del volumen total de agua dentro de la cisterna.
- Puede instalarse directo en pozos de 4" de ademe y superiores.

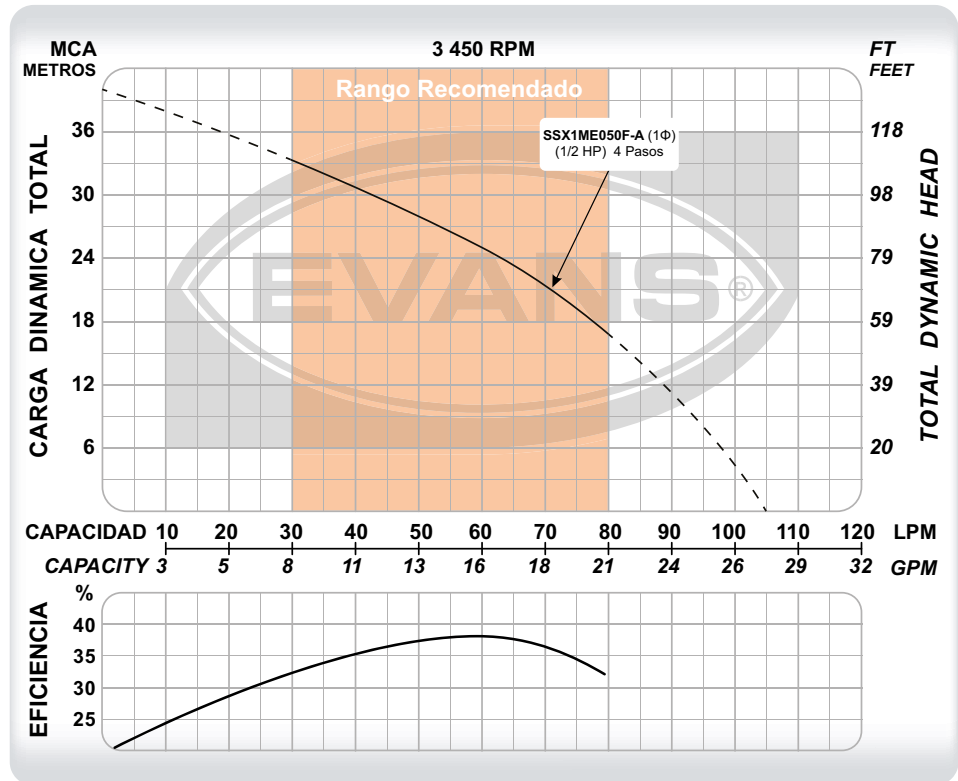

CÓDIGO	PESO	MEDIDAS LARGO X ANCHO X ALTO
SSX1ME050F-A	8.5 kg	80 x 15 x 23 cm

CÓDIGO	Ø DESCARGA	POTENCIA	VOLTAJE	CORRIENTE	ETAPAS	FLUJO MÁXIMO	PRESIÓN MÁXIMA	PUNTO DE MAYOR EFICIENCIA
SSX1ME050F-A	1"	1/2 HP	115 V ~ 60Hz 1Φ	8.8 A	4	105 l/min	40 m	60 l/min a 25 m

CISTERNA USO COMERCIAL

Disfruta la presión del agua



CLASE II



- Equipo ideal para la presurización de comercios ó pequeñas industrias.
- Excelente opción para instalarse en equipos multibomba con variadores de frecuencia.
- Succión inferior para el máximo aprovechamiento del volumen total de agua dentro de la cisterna.
- Impulsores fabricados en acero inoxidable 304.



BOMBAS SUMERGIBLES

LAS BOMBAS MONOFÁSICAS: 220 V INCLUYEN FLOTADOR



DIAGRAMA DE INSTALACIÓN PARA HIDRONEUMÁTICO



CÓDIGO	PESO	MEDIDAS LARGO X ANCHO X ALTO
SSX4ME150G2-FI	16.5 kg	60 x 20 x 20 cm
SSX4ME200G2-FI	18.5 kg	62 x 20 x 20 cm
SSX4ME0150G-I	16 kg	60 x 20 x 20 cm
SSX4ME0200G-I	18 kg	62 x 20 x 20 cm

CÓDIGO	Ø DESCARGA	POTENCIA	VOLTAJE	CORRIENTE	ETAPAS	FLUJO MÁXIMO	PRESIÓN MÁXIMA	PUNTO DE MAYOR EFICIENCIA
SSX4ME150G2-FI	1 ¼"	1.5 HP	220 V ~ 60Hz 1Φ	8.4 A	4	155 l/min	75 m	75 l/min a 50 m
SSX4ME200G2-FI	1 ¼"	2 HP	220 V ~ 60Hz 1Φ	10.6 A	5	155 l/min	91 m	75 l/min a 55 m
SSX4ME0150G-I	1 ¼"	1.5 HP	220 V ~ 60Hz 3Φ	6.2 A	4	155 l/min	75 m	75 l/min a 50 m
SSX4ME0200G-I	1 ¼"	2 HP	220 V ~ 60Hz 3Φ	8.2 A	5	155 l/min	91 m	75 l/min a 55 m

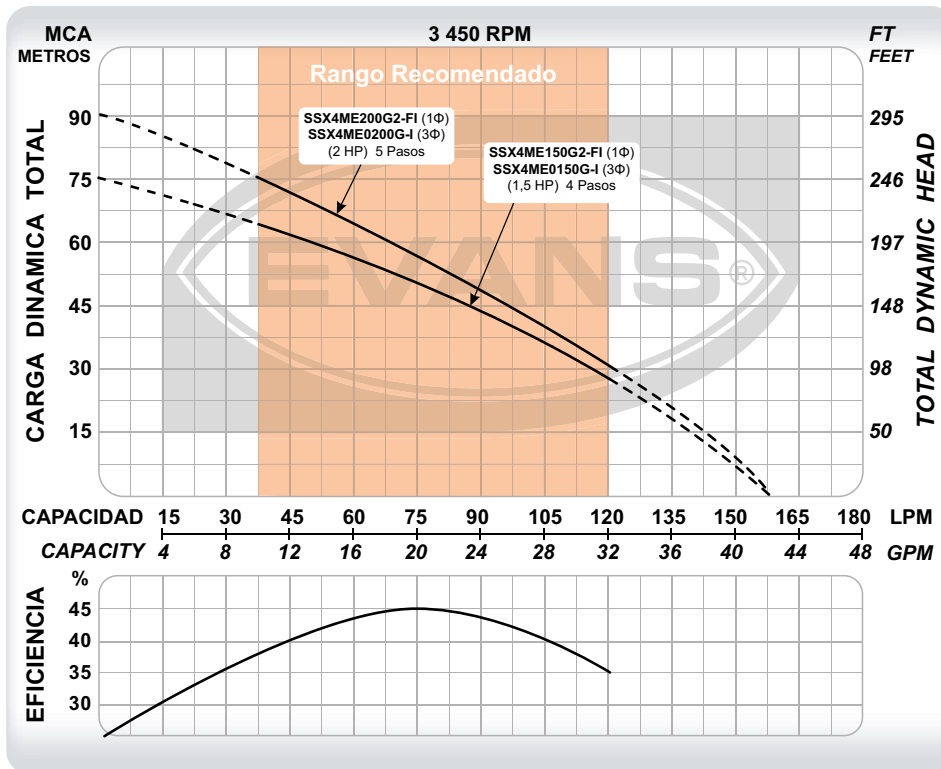
El acoplamiento de los motores sumergibles EVANS® de 4" cumple los estándares de la Asociación Nacional de Manufactura Eléctrica (NEMA) y siendo compatible con las unidades de bombeo de diferentes marcas que tengan cumplimiento NEMA. Consulta a tu Asesor EVANS®.

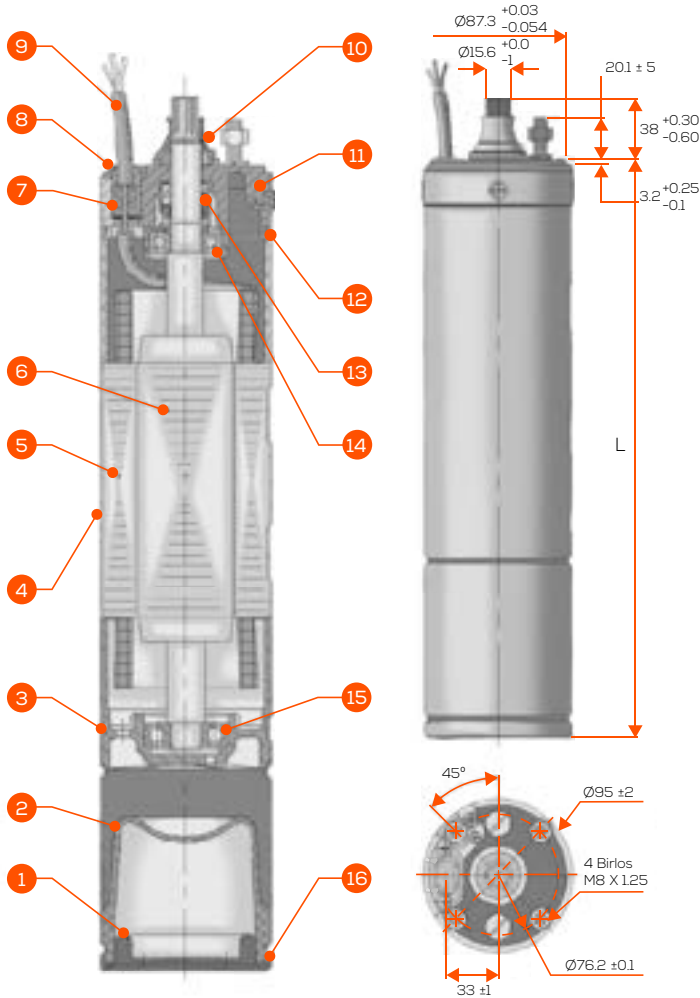

Las unidades están dadas en mm.

No.	COMPONENTES
1	Protección inferior
2	Diafragma de compensación
3	Soporte inferior
4	Cubierta motor
5	Estator
6	Rotor
7	Glándula cable
8	Abrazadera cable
9	Cable
10	Cubierta anti arena
11	Soporte superior
12	O-ring
13	Sello mecánico
14	Balero superior
15	Balero inferior
16	Anillo base

MATERIALES DE MOTOR	
Material del cuerpo	AISI 304
Rotor / Flecha	AISI 316. Una sola pieza
Sello mecánico	Grafito/ cerámica/ NBR/ AISI 304
Submersibilidad	120 m
Rodamientos	Cerámica / Buna-N
Aceite	Mineral blanco. SINOPEC #25
Acoplamiento	NEMA
Temperatura máx.	35 °C
Rango de pH del agua	5.5 - 8.9

CÓDIGO	POTENCIA	VOLTAJE	CORRIENTE NOMINAL (A)	FACTOR SERVICIO	CORRIENTE MÁX. (A)	EFICIENCIA (η)(%)	EMPUJE AXIAL (N)	L (cm)	PESO (kg)
E24S050F3-P	0.373 kW (1/2 HP)	110V ~ 60Hz 1Φ	6.8	1.6	10.9	56.0	1500	35.8	8
E24S050G3-P		220V ~ 60Hz 1Φ	3.7		6			7.8	
E24S0050G-P	0.746 kW (1 HP)	220V ~ 60Hz 3Φ	2.1	1.4	3.4	63.0	1500	40.8	7
E24S100F3-P		110V ~ 60Hz 1Φ	11		15.5			40.3	10.2
E24S100G3-P		220V ~ 60Hz 1Φ	5.5		7.6			10	
E24S0100G-P		220V ~ 60Hz 3Φ	3.9		5.5			44.8	9.4
E24S150F3-P	1.119 kW (1.5 HP)	110V ~ 60Hz 1Φ	14.4	1.3	18.9	67.0	1500	43.3	11
E24S150G3-P		220V ~ 60Hz 1Φ	7.2		9.4			10.8	
E24S0150G-P	1.492 kW (2 HP)	220V ~ 60Hz 3Φ	5	1.25	6.4	72.0	2500	46.8	10
E24S200G3-P		220V ~ 60Hz 1Φ	9.6		12			12.6	
E24S0200G-P		220V ~ 60Hz 3Φ	6.5		8.2			11.7	
E24S300G3-P		220V ~ 60Hz 1Φ	13.6		15.6			14.8	
E24S0300G-P	2.238 kW (3 HP)	220V ~ 60Hz 3Φ	9.5	1.15	10.9	74.0	1500	53.5	14.3
E24S500G3-P		220V ~ 60Hz 1Φ	22.5		25.9			21.8	
E24S0500G-P	3.728 kW (5 HP)	220V ~ 60Hz 3Φ	15	17.3	77.0	1500	67.8	21.3	
E24S0750G-P	5.592 kW (7.5 HP)	220V ~ 60Hz 3Φ	22.6	1.15	25.9	78.0	4500	78.3	27
E24S1000G-P	7.456 kW (10 HP)		31.5		36.2			79.0	90.3

CARACTERÍSTICAS GENERALES DE UNIDAD DE BOMBEO DE 4" EN NORYL®



COMPONENTES	
No.	PARTES
1	Descarga
2	Válvula check
3	O-ring
4	Soporte de válvula check
5	Buje del rodamiento
6	Rodamiento superior
7	Soporte de flecha superior
8	Arandela anti fricción
9	Impulsor
10	Cubierta del difusor
11	Difusor
12	Cuerpo de bomba
13	Acoplamiento
14	Filtro
15	Soporte de succión
16	Tornillo M5 x 8
17	Buje del rodamiento
18	Rodamiento inferior
19	Soporte de flecha inferior
20	Junta
21	Cubierta de cable
22	Distanciador
23	Flecha
24	Arandela M6
25	Arandela M6
26	Perno sujetador M6 x 16
27	Abrazadera de cubierta del cable
28	Tornillo M5 x 8
29	Cubierta
30	Anillo elástico de fijación

COMPONENTES	
Material del cuerpo	AISI 304
Descarga	AISI 304
Succión	AISI 304
Flecha de bomba	AISI 420
Cople	AISI 420
Protector de cable	AISI 304
Bushing superior e inferior	AISI 420
Soporte de válvula check	PC y fibra de vidrio
Impulsores	Noryl®
Difusores	PC y fibra de vidrio
Válvula check	POM
Rodamientos de bomba	Cerámica / Buna-N
Acoplamiento	NEMA
Máx. contenido de arena	15% ~ 150 g/m³
Rango de pH del agua	5.5 - 8.9

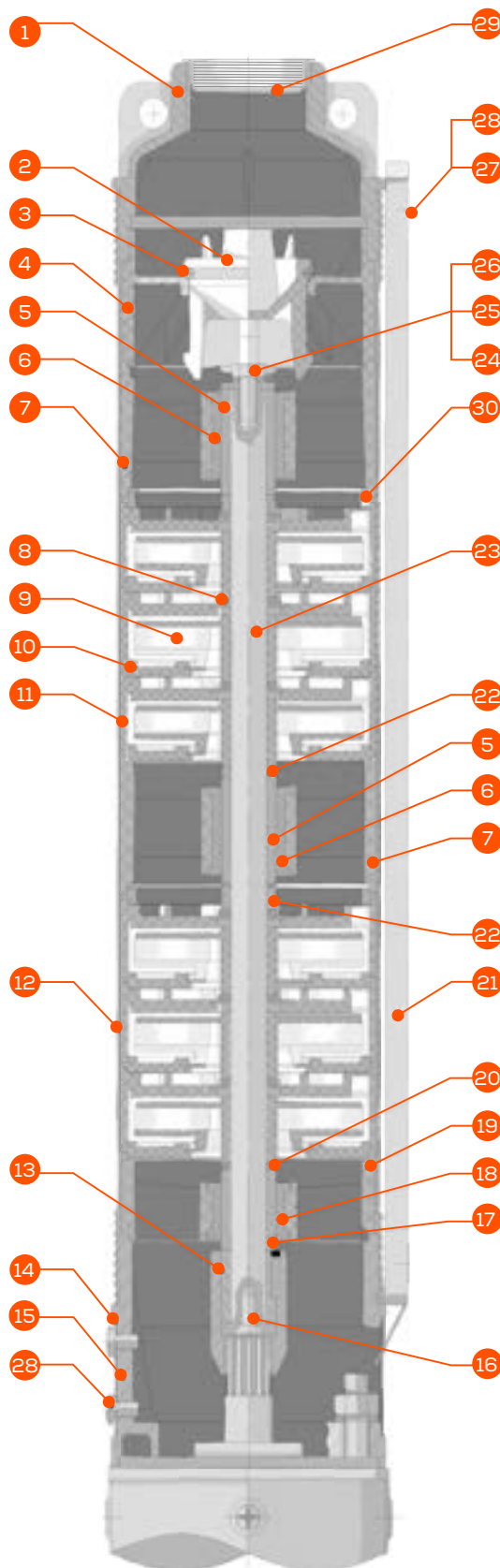

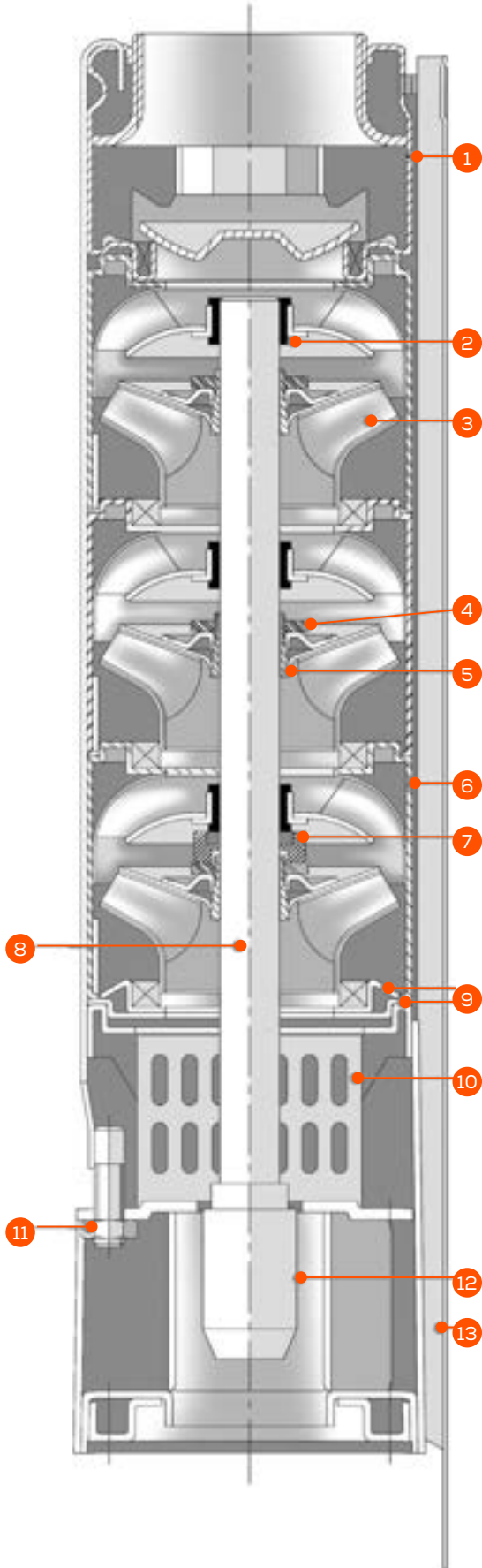

COMPONENTES	
No.	PARTES
1	Descarga
2	Rodamiento
3	Impulsor
4	Tuerca del separador
5	Separador de etapas
6	Difusor
7	Anillo de sujeción
8	Flecha
9	Retén
10	Rejilla de succión
11	Tornillo y tuerca
12	Cople
13	Guardacable

MATERIALES DE UNIDAD DE BOMBEO	
Material del cuerpo	AISI 304
Descarga	AISI 304
Succión	AISI 304
Flecha de bomba	AISI 431
Cople	AISI 304
Protector de cable	AISI 304
Soporte de válvula check	AISI 304
Impulsores	AISI 304
Difusores	AISI 304
Válvula check	AISI 304
Rodamientos de bomba	Buna-N
Acoplamiento	NEMA
Máx. contenido de arena	5% ~ 50g/m ³
Rango de pH del agua	5.5 - 8.9



CAJAS DE CONTROL DE UN CAPACITOR PARA BOMBAS SUMERGIBLES

CÓDIGO	POTENCIA	VOLTAJE	CORRIENTE NOMINAL	FACTOR SERVICIO	CORRIENTE MÁXIMA	CAPACITOR
EMCCD.50F-P	1/2 HP	110 V ~ 60Hz 1Φ	6.8 A	1.6	10.9 A	60μF 250VAC
EMCCD.50G-P		220 V ~ 60Hz 1Φ	3.7 A		6 A	20μF 450VAC
EMCCD1.0F-P	1 HP	110 V ~ 60Hz 1Φ	11 A	1.4	15.5 A	100μF 250VAC
EMCCD1.0G-P		220 V ~ 60Hz 1Φ	5.5 A		7.6 A	30μF 450VAC
EMCCD1.5F-P	1.5 HP	110 V ~ 60Hz 1Φ	14.4 A	1.3	18.9 A	120μF 250VAC
EMCCD1.5G-P		220 V ~ 60Hz 1Φ	7.2 A		9.4 A	40μF 450VAC

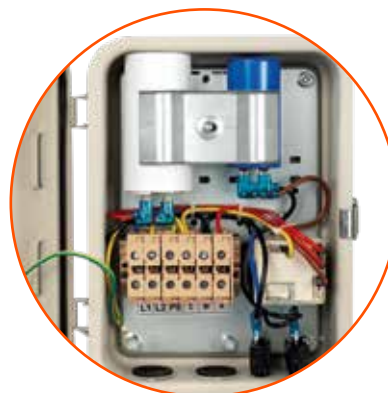

CAJAS DE CONTROL DE DOBLE CAPACITOR PARA BOMBAS SUMERGIBLES

CÓDIGO	POTENCIA	VOLTAJE	CORRIENTE NOMINAL	FACTOR SERVICIO	CORRIENTE MÁXIMA	CAPACITOR DE ARRANQUE	CAPACITOR DE TRABAJO
EMCCD.50F-P2	1/2 HP	110 V ~ 60Hz 1Φ	6.8 A	1.6	10.9 A	90μF 250VAC	60μF 250VAC
EMCCD.50G-P2		220 V ~ 60Hz 1Φ	3.7 A		6 A	30μF 250VAC	20μF 450VAC
EMCCD1.0F-P2	1 HP	110 V ~ 60Hz 1Φ	11 A	1.4	15.5 A	150μF 250VAC	100μF 250VAC
EMCCD1.0G-P2		220 V ~ 60Hz 1Φ	5.5 A		7.6 A	50μF 250VAC	30μF 450VAC
EMCCD1.5F-P2	1.5 HP	110 V ~ 60Hz 1Φ	14.4 A	1.3	18.9 A	180μF 250VAC	120μF 250VAC
EMCCD1.5G-P2		220 V ~ 60Hz 1Φ	7.2 A		9.4 A	70μF 250VAC	40μF 450VAC
EMCCD2.0G-P2	2 HP	220 V ~ 60Hz 1Φ	9.6 A	1.25	12 A	100μF 250VAC	50μF 450VAC
EMCCD3.0G-P2	3 HP	220 V ~ 60Hz 1Φ	13.5	1.15	15.6	120μF 250VAC	60μF 450VAC
EMCCD5.0G-P2	5 HP	220 V ~ 60Hz 1Φ	22.5 A		25.9 A	160μF 250VAC	80μF 450VAC

Las bombas sumergibles de lapicero sirven para impulsar agua limpia a temperatura ambiente con gran presión, gracias a su sistema de múltiples etapas.

Todas las bombas EVANS® se someten a una detenida verificación, para lograr la satisfacción total del cliente.

- Ideal para extracción de agua de pozos profundos.
- Suministro de agua limpia en granjas, riego agrícola, fábricas, minas, complejos residenciales, industria, etc.
- Resistentes y anti corrosivas por sus materiales en acero inoxidable.

CONSIDERACIONES PARA LA SELECCIÓN DE TU EQUIPO

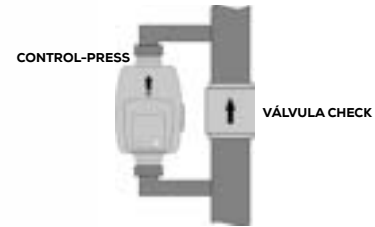

ALIMENTACIÓN ELÉCTRICA DE LA INSTALACIÓN

FLUJO Y PRESIÓN REQUERIDA PARA LA APLICACIÓN

Toma en cuenta las pérdidas por fricción por accesorios y el diámetro de tubería recomendable de acuerdo al flujo (instala una válvula check cada 50 m de columna de agua).

VÁLVULA ANTI-TORQUE

Elimina el torque generado por el motor para proteger la tubería.

NIVEL DINÁMICO

Velocidad a la que desciende el espejo del agua.

AFORO DEL POZO

Flujo de agua que suministra el pozo.

ADEME DEL POZO

Mínimo 4" para SD4;
Mínimo 6" para SD6;
Mínimo 8" para SD8;

Si el pozo es de mayor diámetro al de la bomba por más de 2", debe instalar la bomba con una camisa de enfriamiento.



En caso de tuberías mayores de 1", es posible instalar el CONTROL-PRESS o EASY PRESS como "by-pass", conectándolo en paralelo a una tubería de mayor diámetro para no restringir el flujo. Esta instalación es útil para proteger bombas de pozo profundo contra corrida en seco cuando no se tiene acceso al uso de electroneveles.

Para bombas de más de 12 A y/o trifásicas debe conectarlo a la bobina del arrancador.

DIÁMETRO DE LA TUBERÍA

Considera el diámetro de la tubería de descarga para instalar una válvula check que puede ser 1 ¼", 2", 3" y 4"

- ABVC125B
- ABVC200B
- ABVC300B
- ABVC400B
- AB-VCS300B
- AB-VCS400B

POR SU SEGURIDAD, DEBE ANCLAR LA BOMBA EN LA SUPERFICIE, SUJETÁNDOLA DE LOS EXTREMOS DE LA DESCARGA PARA EVITAR QUE CAIGA AL POZO PROFUNDO.



- La más resistente a la arena en su categoría.
- Impulsores tipo flotantes fabricados en Noryl®.
- Difusores fabricados en policarbonato.
- Descarga y cople en acero inoxidable extra resistentes.
- Válvula check integrada.



BOMBAS SUMERGIBLES

LOS EQUIPOS MONOFÁSICOS INCLUYEN CAJA DE CONTROL METÁLICA HERMÉTICAMENTE SELLADA.

DIAGRAMA DE INSTALACIÓN PARA HIDRONEUMÁTICO

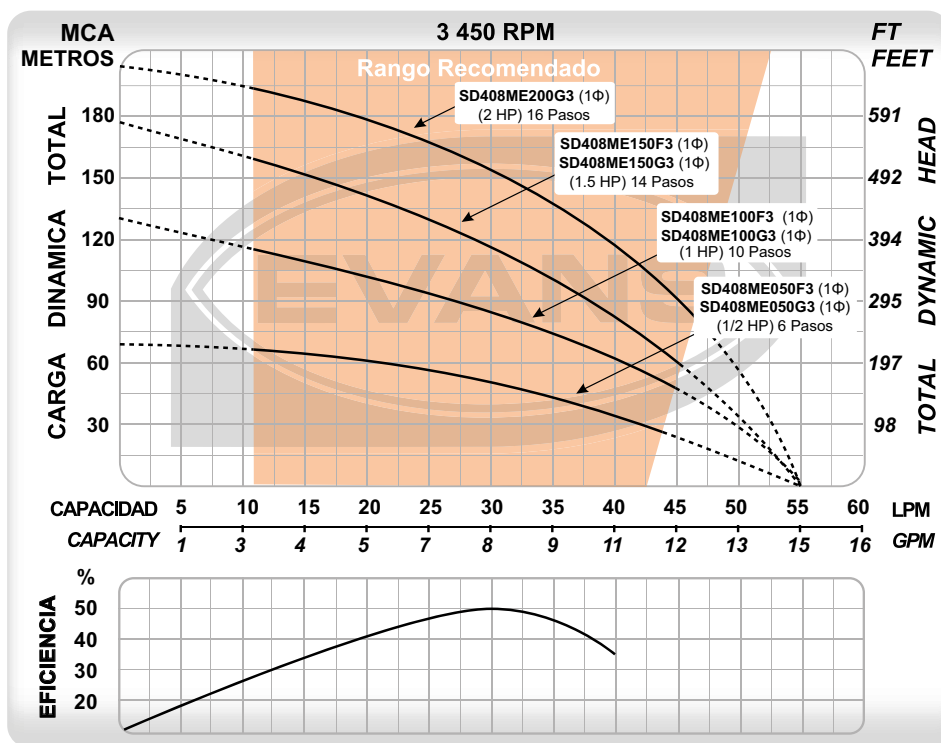

CÓDIGO	PESO	MEDIDAS	
		LARGO X ANCHO X ALTO	
SD408ME050F3	12 kg	75 x 12 x 12 cm	
SD408ME050G3	12 kg	75 x 12 x 12 cm	
SD408ME100F3	14 kg	88 x 12 x 12 cm	
SD408ME100G3	14 kg	88 x 12 x 12 cm	
SD408ME150F3	17 kg	100 x 12 x 12 cm	
SD408ME150G3	17 kg	100 x 12 x 12 cm	
SD408ME200G3	20 kg	106 x 12 x 12 cm	

CÓDIGO	Ø DESCARGA	POTENCIA	VOLTAJE	CORRIENTE	ETAPAS	FLUJO MÁXIMO	PRESIÓN MÁXIMA	PUNTO DE MAYOR EFICIENCIA
SD408ME050F3	1 ¼"	1/2 HP	110 V ~ 60Hz 1Φ	10.9 A	6	55 l/min	74 m	30 l/min a 50 m
SD408ME050G3	1 ¼"	1/2 HP	220 V ~ 60Hz 1Φ	6 A	6	55 l/min	74 m	30 l/min a 50 m
SD408ME100F3	1 ¼"	1 HP	110 V ~ 60Hz 1Φ	15.5 A	10	55 l/min	125 m	30 l/min a 83 m
SD408ME100G3	1 ¼"	1 HP	220 V ~ 60Hz 1Φ	7.6 A	10	55 l/min	125 m	30 l/min a 83 m
SD408ME150F3	1 ¼"	1.5 HP	110 V ~ 60Hz 1Φ	18.9 A	14	55 l/min	176 m	30 l/min a 118 m
SD408ME150G3	1 ¼"	1.5 HP	220 V ~ 60Hz 1Φ	9.4 A	14	55 l/min	176 m	30 l/min a 118 m
SD408ME200G3	1 ¼"	2 HP	220 V ~ 60Hz 1Φ	12 A	16	55 l/min	203 m	30 l/min a 154 m



CLASE IH

EQUIPO DE RIEGO SUMERGIBLE 4" | 8 GPM

Desempeño de altura

BOMBAS SUMERGIBLES



- La más resistente a la arena en su categoría.
- Impulsores tipo flotantes fabricados en Noryl®.
- Difusores fabricados en policarbonato.
- Descarga y cople en acero inoxidable extra resistentes.
- Válvula check integrada.

DIAGRAMA DE INSTALACIÓN PARA HIDRONEUMÁTICO

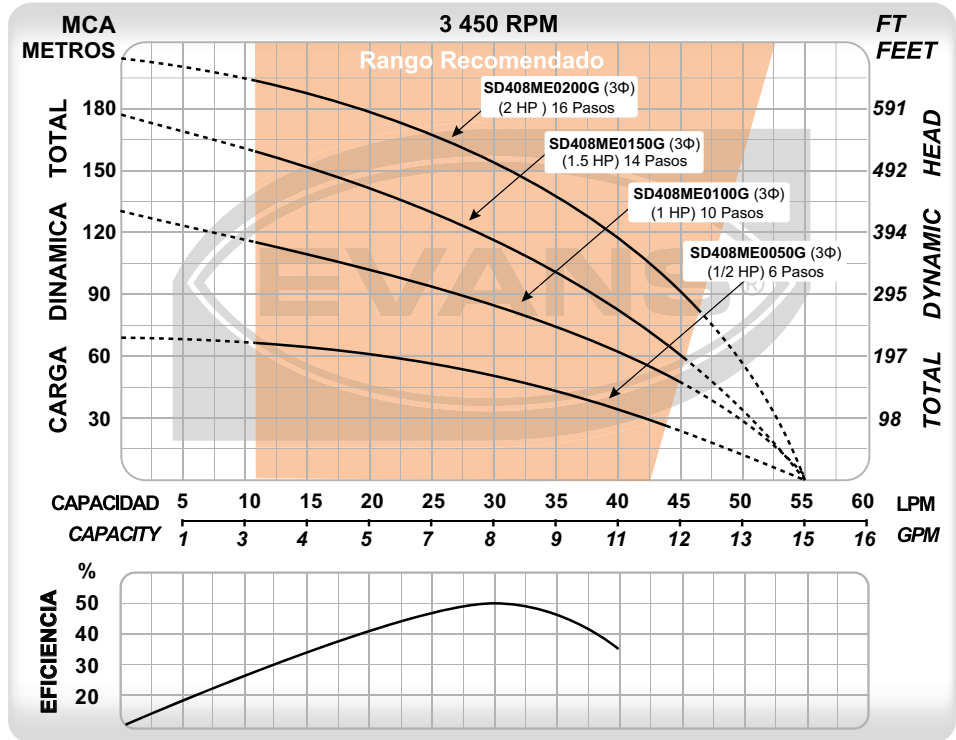

CÓDIGO	PESO	MEDIDAS LARGO X ANCHO X ALTO
SD408ME0050G	11.4 kg	79 x 12 x 12 cm
SD408ME0100G	14 kg	90 x 12 x 12 cm
SD408ME0150G	15.5 kg	100 x 12 x 12 cm
SD408ME0200G	19 kg	106 x 12 x 12 cm

CÓDIGO	Ø DESCARGA	POTENCIA	VOLTAJE	CORRIENTE	ETAPAS	FLUJO MÁXIMO	PRESIÓN MÁXIMA	PUNTO DE MAYOR EFICIENCIA
SD408ME0050G	1 ¼"	1/2 HP	220 V ~ 60Hz 3Φ	3.4 A	6	55 l/min	74 m	30 l/min a 50 m
SD408ME0100G	1 ¼"	1 HP	220 V ~ 60Hz 3Φ	5.5 A	10	55 l/min	125 m	30 l/min a 83 m
SD408ME0150G	1 ¼"	1.5 HP	220 V ~ 60Hz 3Φ	6.4 A	14	55 l/min	176 m	30 l/min a 118 m
SD408ME0200G	1 ¼"	2 HP	220 V ~ 60Hz 3Φ	8.2 A	16	55 l/min	203 m	30 l/min a 154 m

EQUIPO DE RIEGO SUMERGIBLE 4" | 8 GPM

Desempeño de altura



- La más resistente a la arena en su categoría.
- Impulsores tipo flotantes fabricados en Noryl®.
- Difusores fabricados en policarbonato.
- Descarga y cople en acero inoxidable extra resistentes.
- Válvula check integrada.



BOMBAS SUMERGIBLES

LOS EQUIPOS MONOFÁSICOS INCLUYEN CAJA DE CONTROL METÁLICA HERMÉTICAMENTE SELLADA.

DIAGRAMA DE INSTALACIÓN PARA HIDRONEUMÁTICO

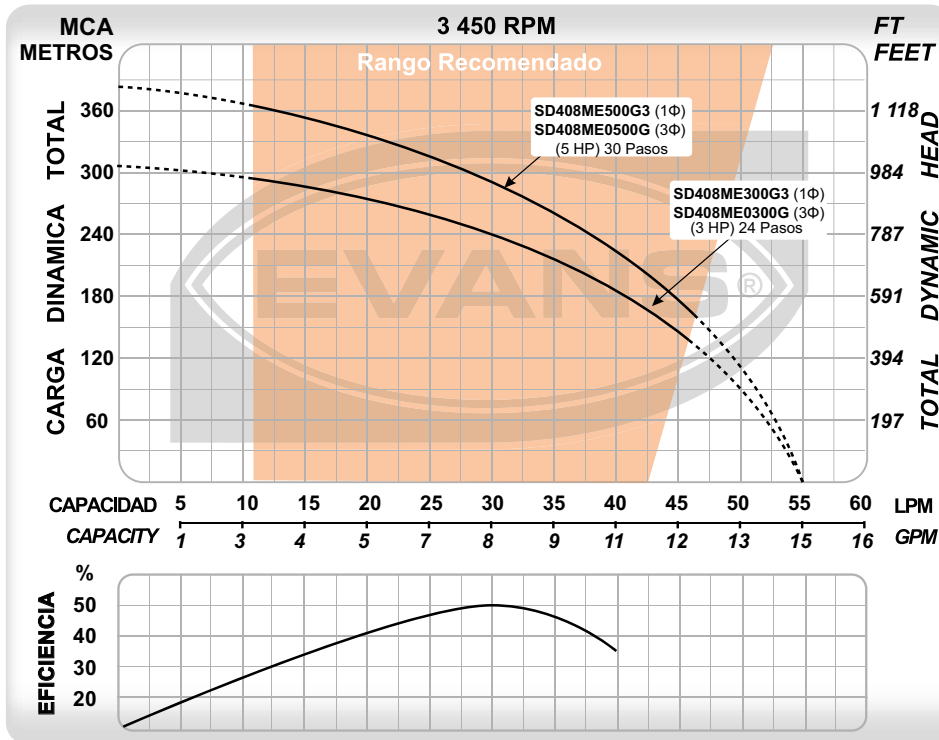

CÓDIGO	PESO	MEDIDAS
		LARGO X ANCHO X ALTO
SD408ME300G3	25 kg	128 x 12 x 12 cm
SD408ME0300G	25 kg	128 x 12 x 12 cm
SD408ME500G3	42 kg	175 x 26 x 33 cm
SD408ME0500G	42 kg	175 x 26 x 33 cm

CÓDIGO	Ø DESCARGA	POTENCIA	VOLTAJE	CORRIENTE	ETAPAS	FLUJO MÁXIMO	PRESIÓN MÁXIMA	PUNTO DE MAYOR EFICIENCIA
SD408ME300G3	1 ¼"	3 HP	220 V ~ 60Hz 1Φ	15.6 A	24	55 l/min	304 m	30 l/min a 240 m
SD408ME0300G	1 ¼"	3 HP	220 V ~ 60Hz 3Φ	10.9 A	24	55 l/min	304 m	30 l/min a 240 m
SD408ME500G3	1 ¼"	5 HP	220 V ~ 60Hz 1Φ	25.9 A	30	55 l/min	381 m	30 l/min a 288 m
SD408ME0500G	1 ¼"	5 HP	220 V ~ 60Hz 3Φ	17.3 A	30	55 l/min	381 m	30 l/min a 288 m



EQUIPO DE RIEGO SUMERGIBLE INOX. 4" | 10 GPM

Desempeño de altura

CLASE 1H

BOMBAS SUMERGIBLES



- La mejor eficiencia y desempeño en su categoría.
- Impulsores y difusores fabricados en acero inoxidable 304.
- Válvula check integrada.



LOS EQUIPOS MONOFÁSICOS INCLUYEN CAJA DE CONTROL METÁLICA HERMÉTICAMENTE SELLADA.

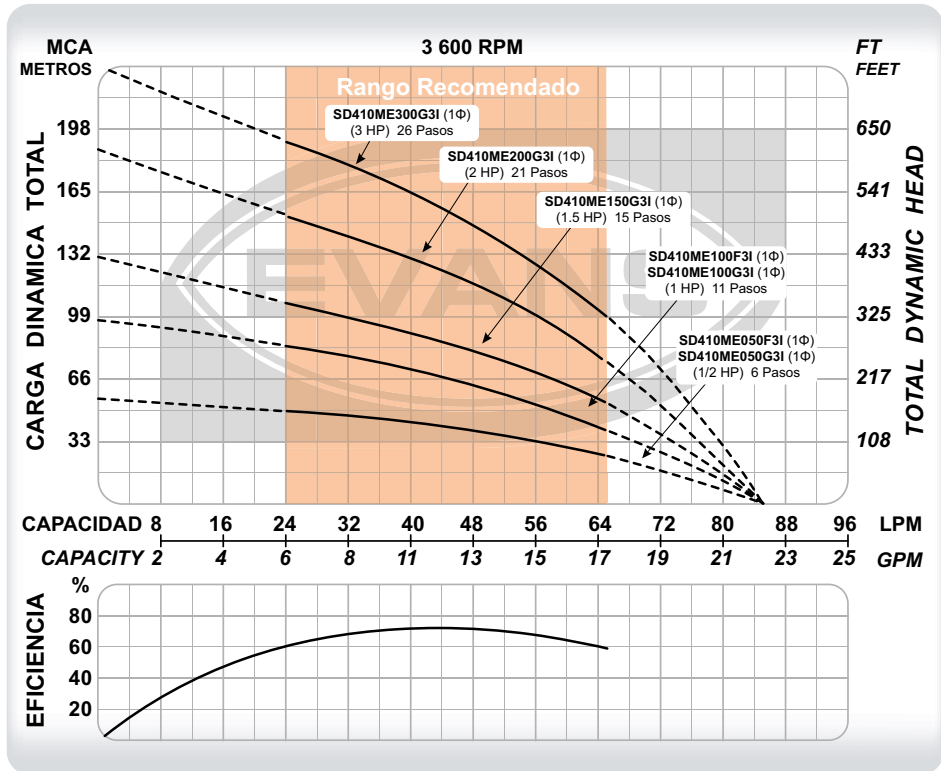

CÓDIGO	PESO	MEDIDAS LARGO X ANCHO X ALTO
SD410ME050F3I	11.5 kg	79 x 12 x 12 cm
SD410ME050G3I	11.5 kg	79 x 12 x 12 cm
SD410ME100F3I	15 kg	94 x 12 x 12 cm
SD410ME100G3I	14.5 kg	94 x 12 x 12 cm
SD410ME150G3I	16.5 kg	105 x 12 x 12 cm
SD410ME200G3I	19.5 kg	122 x 12 x 12 cm
SD410ME300G3I	23.5 kg	137 x 12 x 12 cm

CÓDIGO	Ø DESCARGA	POTENCIA	VOLTAJE	CORRIENTE	ETAPAS	FLUJO MÁXIMO	PRESIÓN MÁXIMA	PUNTO DE MAYOR EFICIENCIA
SD410ME050F3I	1 ¼"	1/2 HP	110 V ~ 60Hz 1Φ	10.9 A	6	85 l/min	55 m	45 l/min a 37 m
SD410ME050G3I	1 ¼"	1/2 HP	220 V ~ 60Hz 1Φ	6 A	6	85 l/min	55 m	45 l/min a 37 m
SD410ME100F3I	1 ¼"	1 HP	110 V ~ 60Hz 1Φ	15.5 A	11	85 l/min	97 m	45 l/min a 65 m
SD410ME100G3I	1 ¼"	1 HP	220 V ~ 60Hz 1Φ	7.6 A	11	85 l/min	97 m	45 l/min a 65 m
SD410ME150G3I	1 ¼"	1.5 HP	220 V ~ 60Hz 1Φ	9.4 A	15	85 l/min	130 m	45 l/min a 84 m
SD410ME200G3I	1 ¼"	2 HP	220 V ~ 60Hz 1Φ	12 A	21	85 l/min	187 m	45 l/min a 121 m
SD410ME300G3I	1 ¼"	3 HP	220 V ~ 60Hz 1Φ	15.6 A	26	85 l/min	231 m	45 l/min a 154 m

EQUIPO DE RIEGO SUMERGIBLE INOX. 4" | 10 GPM

Desempeño de altura



CLASE IH



- La mejor eficiencia y desempeño en su categoría.
- Impulsores y difusores fabricados en acero inoxidable 304.
- Válvula check integrada.



BOMBAS SUMERGIBLES

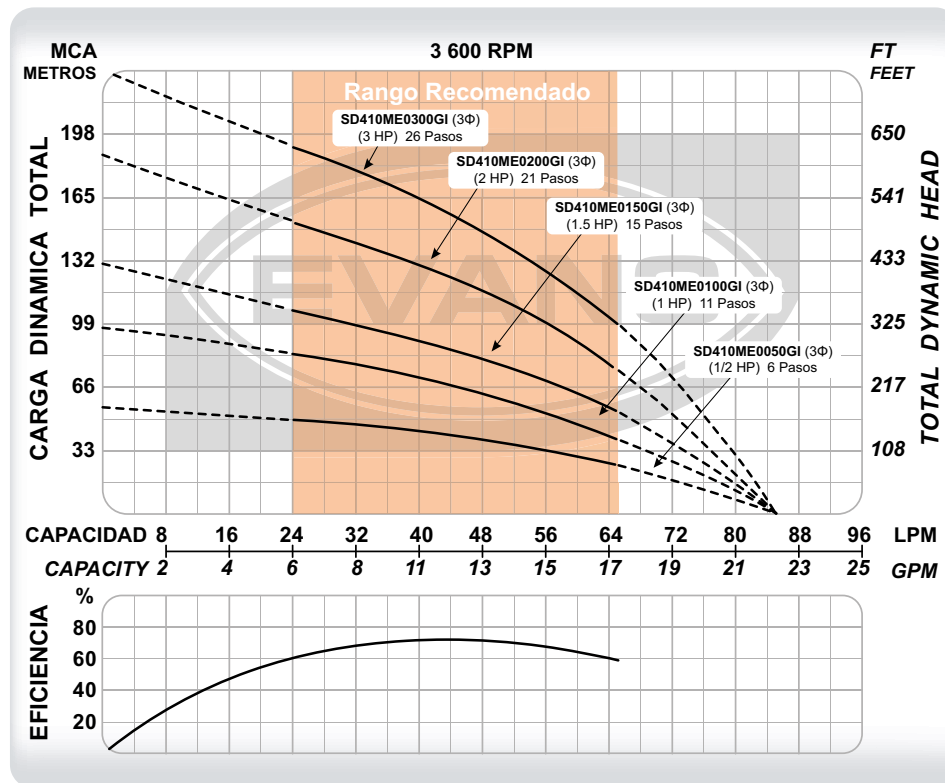

CÓDIGO	PESO	MEDIDAS LARGO X ANCHO X ALTO
SD410ME0050GI	10.5 kg	84 x 12 x 12 cm
SD410ME0100GI	14 kg	98 x 12 x 12 cm
SD410ME0150GI	16 kg	109 x 12 x 12 cm
SD410ME0200GI	19 kg	122 x 12 x 12 cm
SD410ME0300GI	23 kg	139 x 12 x 12 cm

CÓDIGO	Ø DESCARGA	POTENCIA	VOLTAJE	CORRIENTE	ETAPAS	FLUJO MÁXIMO	PRESIÓN MÁXIMA	PUNTO DE MAYOR EFICIENCIA
SD410ME0050GI	1 ¼"	1/2 HP	220 V ~ 60Hz 3Φ	3.4 A	6	85 l/min	55 m	45 l/min a 37 m
SD410ME0100GI	1 ¼"	1 HP	220 V ~ 60Hz 3Φ	5.5 A	11	85 l/min	97 m	45 l/min a 65 m
SD410ME0150GI	1 ¼"	1.5 HP	220 V ~ 60Hz 3Φ	6.4 A	15	85 l/min	130 m	45 l/min a 84 m
SD410ME0200GI	1 ¼"	2 HP	220 V ~ 60Hz 3Φ	8.2 A	21	85 l/min	187 m	45 l/min a 121 m
SD410ME0300GI	1 ¼"	3 HP	220 V ~ 60Hz 3Φ	10.9 A	26	85 l/min	231 m	45 l/min a 154 m



EQUIPO DE RIEGO SUMERGIBLE 4" | 16 GPM

Desempeño de altura

CLASE 1H

BOMBAS SUMERGIBLES



- La más resistente a la arena en su categoría.
- Impulsores tipo flotantes fabricados en Noryl®.
- Difusores fabricados en policarbonato.
- Descarga y cople en acero inoxidable extra resistentes.
- Válvula check integrada.

LOS EQUIPOS MONOFÁSICOS INCLUYEN CAJA DE CONTROL METÁLICA HERMÉTICAMENTE SELLADA.

CÓDIGO	PESO	MEDIDAS LARGO X ANCHO X ALTO
SD416ME050F3	11 kg	70 x 12 x 12 cm
SD416ME050G3	11 kg	70 x 12 x 12 cm
SD416ME100F3	15 kg	85 x 12 x 12 cm
SD416ME100G3	15 kg	85 x 12 x 12 cm
SD416ME150F3	16 kg	95 x 12 x 12 cm
SD416ME150G3	16 kg	95 x 12 x 12 cm
SD416ME200G3	18 kg	110 x 12 x 12 cm
SD416ME300G3	22 kg	130 x 12 x 12 cm

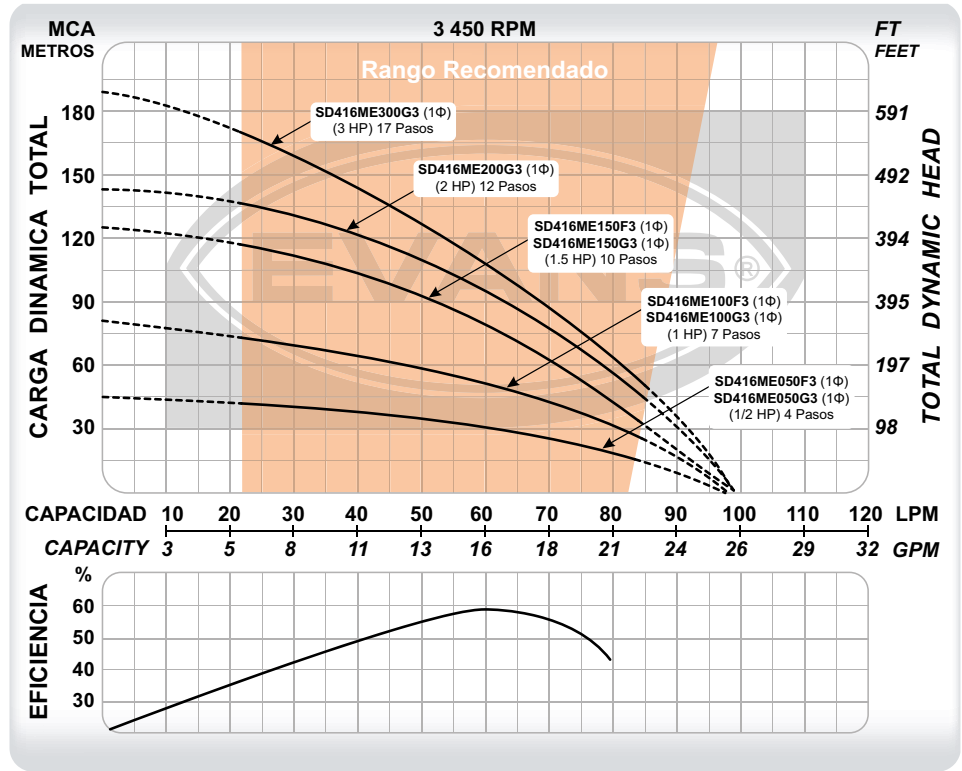

CÓDIGO	Ø DESCARGA	POTENCIA	VOLTAJE	CORRIENTE	ETAPAS	FLUJO MÁXIMO	PRESIÓN MÁXIMA	PUNTO DE MAYOR EFICIENCIA
SD416ME050F3	1 ¼"	1/2 HP	110 V ~ 60Hz 1Φ	10.9 A	4	98 l/min	45 m	60 l/min a 32 m
SD416ME050G3	1 ¼"	1/2 HP	220 V ~ 60Hz 1Φ	6 A	4	98 l/min	45 m	60 l/min a 32 m
SD416ME100F3	1 ¼"	1 HP	110 V ~ 60Hz 1Φ	15.5 A	7	98 l/min	81 m	60 l/min a 53 m
SD416ME100G3	1 ¼"	1 HP	220 V ~ 60Hz 1Φ	7.6 A	7	98 l/min	81 m	60 l/min a 53 m
SD416ME150F3	1 ¼"	1.5 HP	110 V ~ 60Hz 1Φ	18.9 A	10	98 l/min	122 m	60 l/min a 80 m
SD416ME150G3	1 ¼"	1.5 HP	220 V ~ 60Hz 1Φ	9.4 A	10	98 l/min	122 m	60 l/min a 80 m
SD416ME200G3	1 ¼"	2 HP	220 V ~ 60Hz 1Φ	12 A	12	98 l/min	145 m	60 l/min a 95 m
SD416ME300G3	1 ¼"	3 HP	220 V ~ 60Hz 1Φ	15.6 A	17	98 l/min	190 m	60 l/min a 105 m

EQUIPO DE RIEGO SUMERGIBLE 4" | 16 GPM

Desempeño de altura



CLASE IH



- La más resistente a la arena en su categoría.
- Impulsores tipo flotantes fabricados en Noryl®.
- Difusores fabricados en policarbonato.
- Descarga y cople en acero inoxidable extra resistentes.
- Válvula check integrada.



BOMBAS SUMERGIBLES

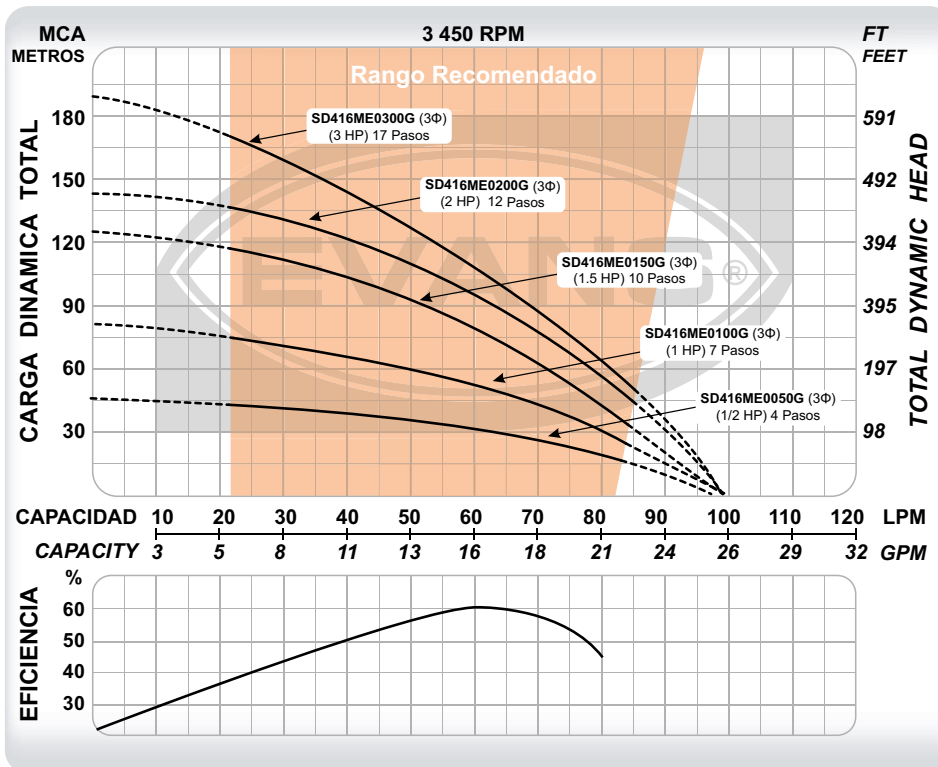

CÓDIGO	PESO	MEDIDAS LARGO X ANCHO X ALTO
SD416ME0050G	10 kg	70 x 12 x 12 cm
SD416ME0100G	14 kg	85 x 12 x 12 cm
SD416ME0150G	16 kg	95 x 12 x 12 cm
SD416ME0200G	18 kg	110 x 12 x 12 cm
SD416ME0300G	21 kg	130 x 12 x 12 cm

CÓDIGO	Ø DESCARGA	POTENCIA	VOLTAJE	CORRIENTE	ETAPAS	FLUJO MÁXIMO	PRESIÓN MÁXIMA	PUNTO DE MAYOR EFICIENCIA
SD416ME0050G	1 ¼"	1/2 HP	220 V ~ 60Hz 3Φ	3.4 A	4	98 l/min	45 m	60 l/min a 32 m
SD416ME0100G	1 ¼"	1 HP	220 V ~ 60Hz 3Φ	5.5 A	7	98 l/min	81 m	60 l/min a 53 m
SD416ME0150G	1 ¼"	1.5 HP	220 V ~ 60Hz 3Φ	6.4 A	10	98 l/min	122 m	60 l/min a 80 m
SD416ME0200G	1 ¼"	2 HP	220 V ~ 60Hz 3Φ	8.2 A	12	98 l/min	145 m	60 l/min a 95 m
SD416ME0300G	1 ¼"	3 HP	220 V ~ 60Hz 3Φ	10.9 A	17	98 l/min	190 m	60 l/min a 105 m



EQUIPO DE RIEGO SUMERGIBLE 4" | 16 GPM

Desempeño de altura

CLASE IH

BOMBAS SUMERGIBLES



- La más resistente a la arena en su categoría.
- Impulsores tipo flotantes fabricados en Noryl®.
- Difusores fabricados en policarbonato.
- Descarga y cople en acero inoxidable extra resistentes.
- Válvula check integrada.



LOS EQUIPOS MONOFÁSICOS INCLUYEN CAJA DE CONTROL METÁLICA HERMÉTICAMENTE SELLADA.

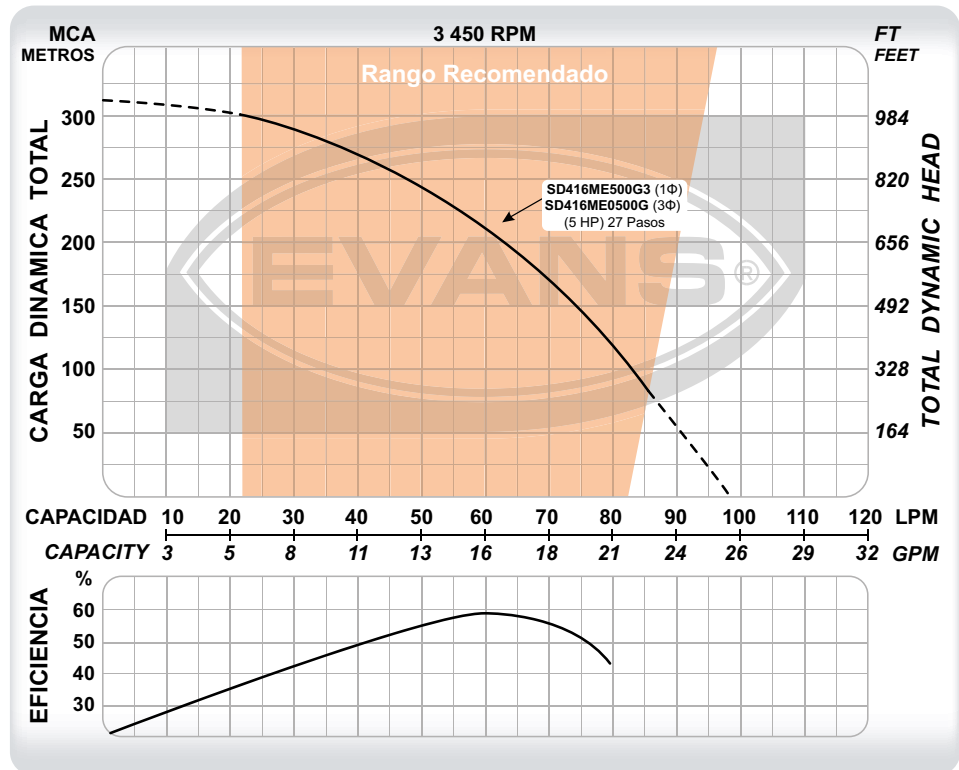

CÓDIGO	PESO	MEDIDAS LARGO X ANCHO X ALTO
SD416ME500G3	41 kg	165 x 26 x 33 cm
SD416ME0500G	41 kg	165 x 26 x 33 cm

CÓDIGO	Ø DESCARGA	POTENCIA	VOLTAJE	CORRIENTE	ETAPAS	FLUJO MÁXIMO	PRESIÓN MÁXIMA	PUNTO DE MAYOR EFICIENCIA
SD416ME500G3	1 ¼"	5 HP	220 V ~ 60Hz 1Φ	25.9 A	27	98 l/min	310 m	60 l/min a 210 m
SD416ME0500G	1 ¼"	5 HP	220 V ~ 60Hz 3Φ	17.3 A	27	98 l/min	310 m	60 l/min a 210 m

EQUIPO DE RIEGO SUMERGIBLE INOX. 4" | 18 GPM

Desempeño de altura



CLASE IH



- La mejor eficiencia y desempeño en su categoría.
- Impulsores y difusores fabricados en acero inoxidable 304.
- Válvula check integrada.



BOMBAS SUMERGIBLES

LOS EQUIPOS MONOFÁSICOS INCLUYEN CAJA DE CONTROL METÁLICA HERMÉTICAMENTE SELLADA.

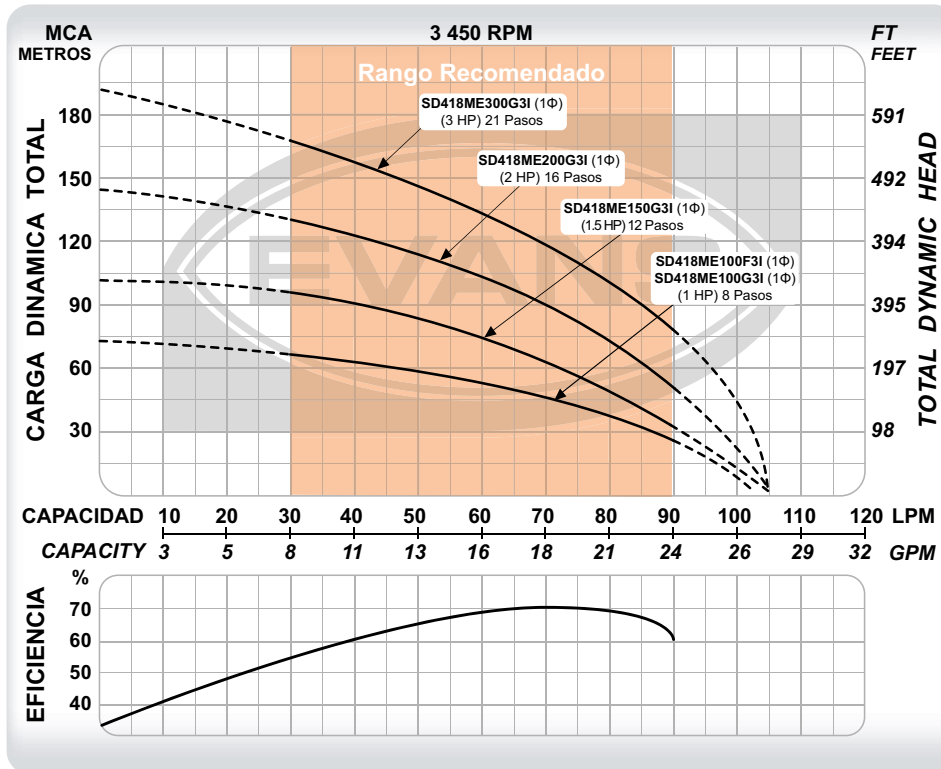

CÓDIGO	PESO	MEDIDAS LARGO X ANCHO X ALTO
SD418ME100F3I	14 kg	88 x 12 x 12 cm
SD418ME100G3I	14 kg	88 x 12 x 12 cm
SD418ME150G3I	16 kg	99 x 12 x 12 cm
SD418ME200G3I	18.5 kg	112 x 12 x 12 cm
SD418ME300G3I	22 kg	127 x 12 x 12 cm

CÓDIGO	Ø DESCARGA	POTENCIA	VOLTAJE	CORRIENTE	ETAPAS	FLUJO MÁXIMO	PRESIÓN MÁXIMA	PUNTO DE MAYOR EFICIENCIA
SD418ME100F3I	1 ¼"	1 HP	110 V ~ 60Hz 1Φ	15.5 A	8	105 l/min	73 m	70 l/min a 45 m
SD418ME100G3I	1 ¼"	1 HP	220 V ~ 60Hz 1Φ	7.6 A	8	105 l/min	73 m	70 l/min a 45 m
SD418ME150G3I	1 ¼"	1.5 HP	220 V ~ 60Hz 1Φ	9.4 A	12	105 l/min	105 m	70 l/min a 62 m
SD418ME200G3I	1 ¼"	2 HP	220 V ~ 60Hz 1Φ	12 A	16	105 l/min	146 m	70 l/min a 90 m
SD418ME300G3I	1 ¼"	3 HP	220 V ~ 60Hz 1Φ	15.6 A	21	105 l/min	190 m	70 l/min a 119 m



EQUIPO DE RIEGO SUMERGIBLE INOX. 4" | 18 GPM

Desempeño de altura

CLASE 1H

BOMBAS SUMERGIBLES



- La mejor eficiencia y desempeño en su categoría.
- Impulsores y difusores fabricados en acero inoxidable 304.
- Válvula check integrada.

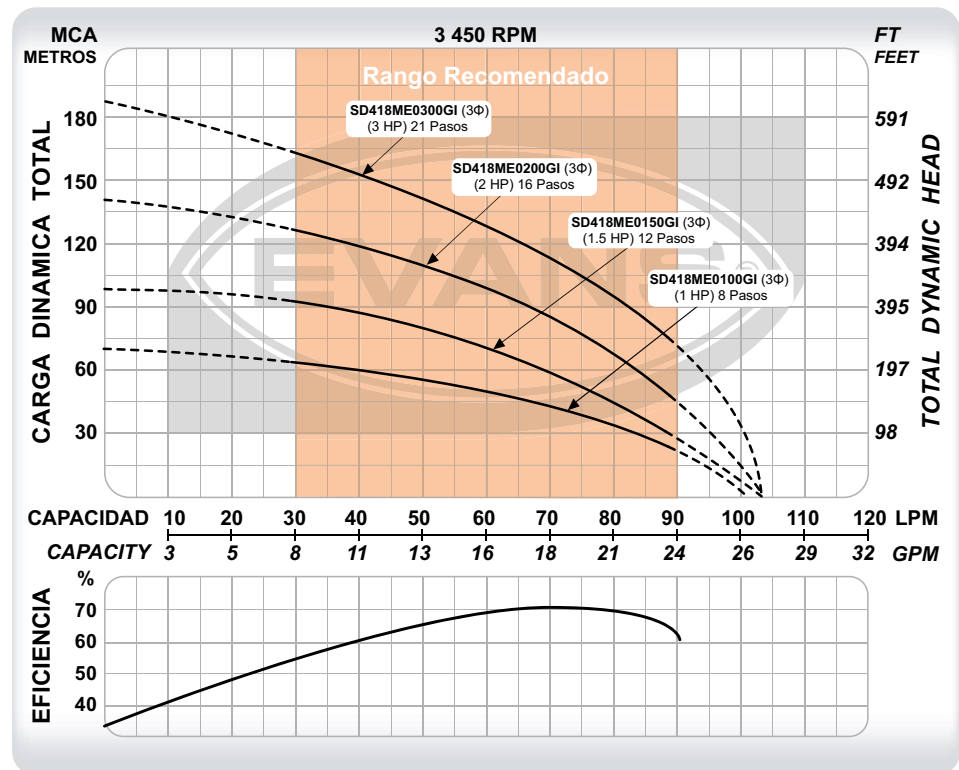

CÓDIGO	PESO	MEDIDAS LARGO X ANCHO X ALTO
SD418ME0100GI	13.5 kg	95 x 12 x 12 cm
SD418ME0150GI	16 kg	102 x 12 x 12 cm
SD418ME0200GI	18.5 kg	112 x 12 x 12 cm
SD418ME0300GI	21.5 kg	126 x 12 x 12 cm

CÓDIGO	Ø DESCARGA	POTENCIA	VOLTAJE	CORRIENTE	ETAPAS	FLUJO MÁXIMO	PRESIÓN MÁXIMA	PUNTO DE MAYOR EFICIENCIA
SD418ME0100GI	1 ¼"	1 HP	220 V ~ 60Hz 3Φ	5.5 A	8	105 l/min	73 m	70 l/min a 45 m
SD418ME0150GI	1 ¼"	1.5 HP	220 V ~ 60Hz 3Φ	6.4 A	12	105 l/min	105 m	70 l/min a 62 m
SD418ME0200GI	1 ¼"	2 HP	220 V ~ 60Hz 3Φ	8.2 A	16	105 l/min	146 m	70 l/min a 90 m
SD418ME0300GI	1 ¼"	3 HP	220 V ~ 60Hz 3Φ	10.9 A	21	105 l/min	190 m	70 l/min a 119 m

EQUIPO DE RIEGO SUMERGIBLE INOX. 4" | 18 GPM

Desempeño de altura



CLASE IH



- La mejor eficiencia y desempeño en su categoría.
- Impulsores y difusores fabricados en acero inoxidable 304.
- Válvula check integrada.



BOMBAS SUMERGIBLES

LOS EQUIPOS MONOFÁSICOS INCLUYEN CAJA DE CONTROL METÁLICA HERMÉTICAMENTE SELLADA.

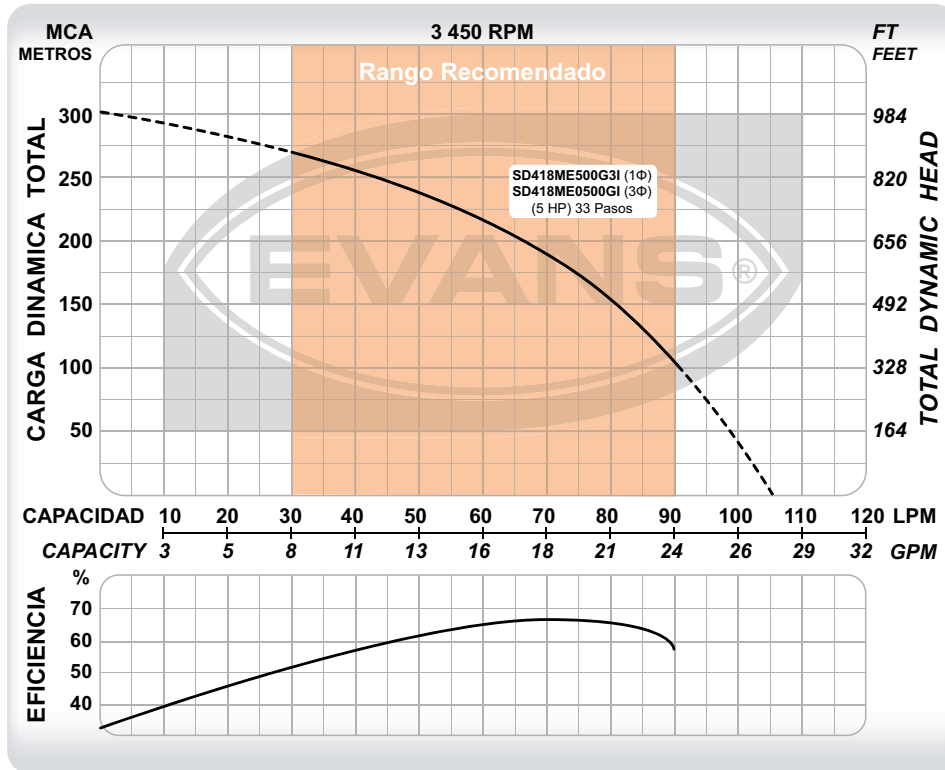

CÓDIGO	PESO	MEDIDAS LARGO X ANCHO X ALTO
SD418ME500G3I	32.5 kg	166 x 26 x 33 cm
SD418ME0500GI	33.5 kg	166 x 26 x 33 cm

CÓDIGO	Ø DESCARGA	POTENCIA	VOLTAJE	CORRIENTE	ETAPAS	FLUJO MÁXIMO	PRESIÓN MÁXIMA	PUNTO DE MAYOR EFICIENCIA
SD418ME500G3I	1 ¼"	5 HP	220 V ~ 60Hz 1Φ	25.9 A	33	105 l/min	300 m	70 l/min a 188 m
SD418ME0500GI	1 ¼"	5 HP	220 V ~ 60Hz 3Φ	17.3 A	33	105 l/min	300 m	70 l/min a 188 m



CLASE 1H

EQUIPO DE RIEGO SUMERGIBLE 4" | 25 GPM

Desempeño de altura

BOMBAS SUMERGIBLES



- La más resistente a la arena en su categoría.
- Impulsores tipo flotantes fabricados en Noryl®.
- Difusores fabricados en policarbonato.
- Descarga y cople en acero inoxidable extra resistentes.
- Válvula check integrada.



LOS EQUIPOS MONOFÁSICOS INCLUYEN CAJA DE CONTROL METÁLICA HERMÉTICAMENTE SELLADA.

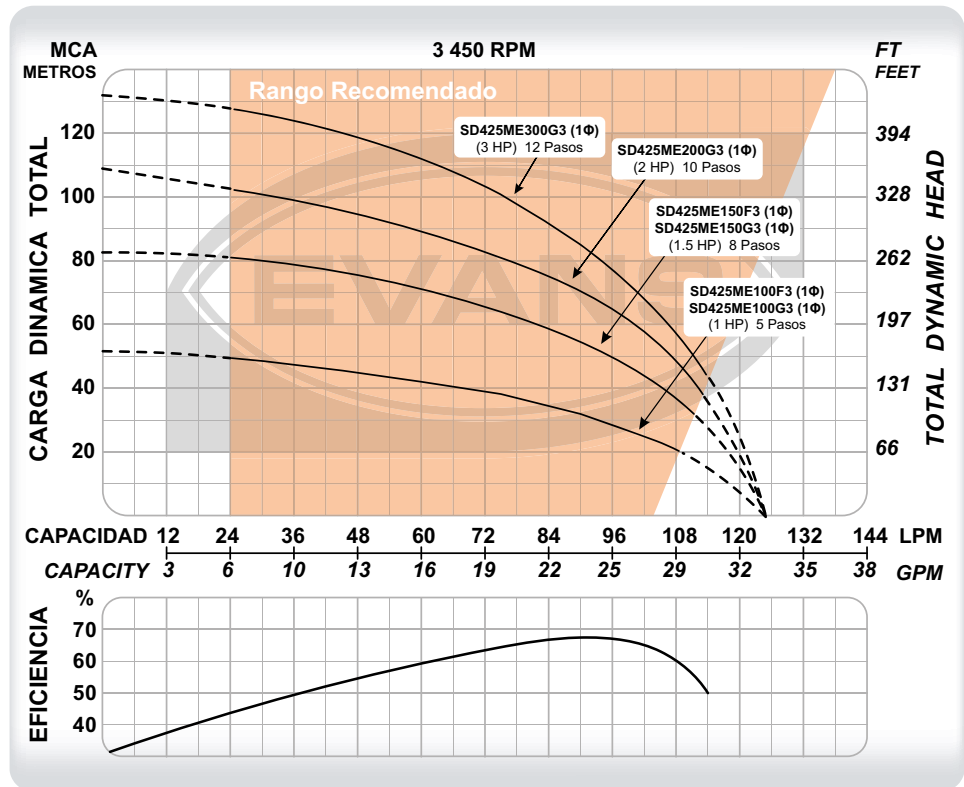

CÓDIGO	PESO	MEDIDAS
		LARGO X ANCHO X ALTO
SD425ME100F3	14 kg	85 x 12 x 12 cm
SD425ME100G3	14 kg	85 x 12 x 12 cm
SD425ME150F3	16 kg	95 x 12 x 12 cm
SD425ME150G3	16 kg	95 x 12 x 12 cm
SD425ME200G3	18 kg	110 x 12 x 12 cm
SD425ME300G3	20 kg	115 x 12 x 12 cm

CÓDIGO	Ø DESCARGA	POTENCIA	VOLTAJE	CORRIENTE	ETAPAS	FLUJO MÁXIMO	PRESIÓN MÁXIMA	PUNTO DE MAYOR EFICIENCIA
SD425ME100F3	2"	1 HP	110 V ~ 60Hz 1Φ	15.5 A	5	125 l/min	52 m	90 l/min a 32 m
SD425ME100G3	2"	1 HP	220 V ~ 60Hz 1Φ	7.6 A	5	125 l/min	52 m	90 l/min a 32 m
SD425ME150F3	2"	1.5 HP	110 V ~ 60Hz 1Φ	18.9 A	8	125 l/min	83 m	90 l/min a 55 m
SD425ME150G3	2"	1.5 HP	220 V ~ 60Hz 1Φ	9.4 A	8	125 l/min	83 m	90 l/min a 55 m
SD425ME200G3	2"	2 HP	220 V ~ 60Hz 1Φ	12 A	10	125 l/min	109 m	90 l/min a 71 m
SD425ME300G3	2"	3 HP	220 V ~ 60Hz 1Φ	15.6 A	12	125 l/min	132 m	90 l/min a 85 m

EQUIPO DE RIEGO SUMERGIBLE 4" | 25 GPM

Desempeño de altura



CLASE IH



- La más resistente a la arena en su categoría.
- Impulsores tipo flotantes fabricados en Noryl®.
- Difusores fabricados en policarbonato.
- Descarga y cople en acero inoxidable extra resistentes.
- Válvula check integrada.



BOMBAS SUMERGIBLES

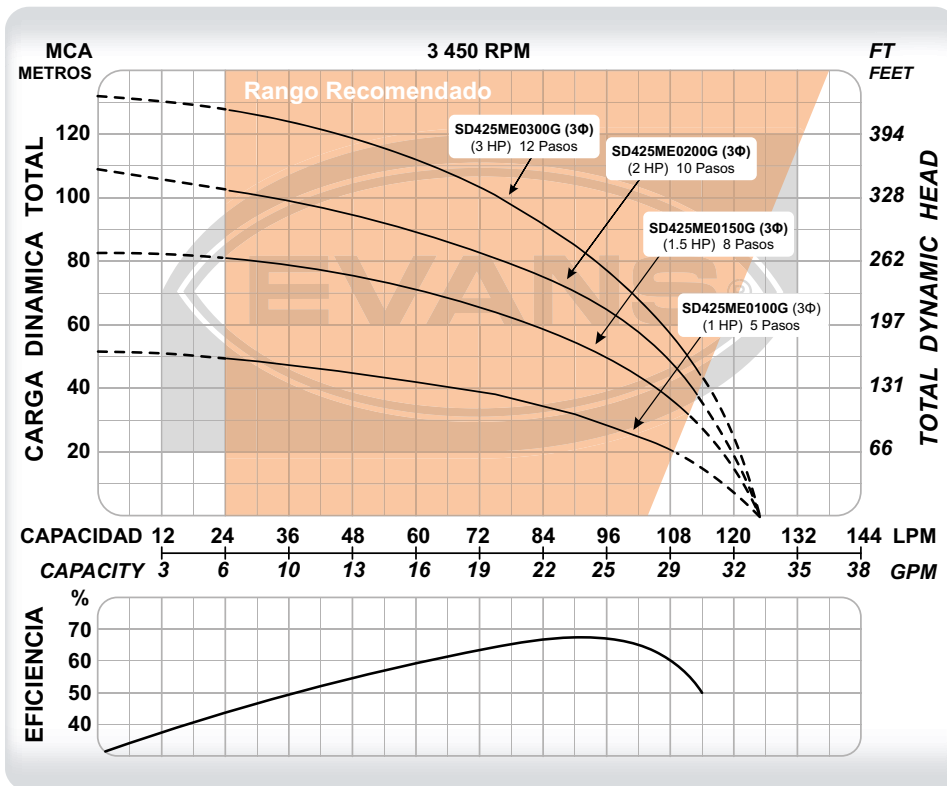

CÓDIGO	PESO	MEDIDAS LARGO X ANCHO X ALTO
SD425ME0100G	13 kg	85 x 12 x 12 cm
SD425ME0150G	16 kg	95 x 12 x 12 cm
SD425ME0200G	18 kg	106 x 12 x 12 cm
SD425ME0300G	20 kg	120 x 12 x 12 cm

CÓDIGO	Ø DESCARGA	POTENCIA	VOLTAJE	CORRIENTE	ETAPAS	FLUJO MÁXIMO	PRESIÓN MÁXIMA	PUNTO DE MAYOR EFICIENCIA
SD425ME0100G	2"	1 HP	220 V ~ 60Hz 3Φ	5.5 A	5	125 l/min	52 m	90 l/min a 32 m
SD425ME0150G	2"	1.5 HP	220 V ~ 60Hz 3Φ	6.4 A	8	125 l/min	83 m	90 l/min a 55 m
SD425ME0200G	2"	2 HP	220 V ~ 60Hz 3Φ	8.2 A	10	125 l/min	109 m	90 l/min a 71 m
SD425ME0300G	2"	3 HP	220 V ~ 60Hz 3Φ	10.9 A	12	125 l/min	132 m	90 l/min a 85 m



CLASE 1H

EQUIPO DE RIEGO SUMERGIBLE 4" | 25 GPM

Desempeño de altura

BOMBAS SUMERGIBLES



- La más resistente a la arena en su categoría.
- Impulsores tipo flotantes fabricados en Noryl®.
- Difusores fabricados en policarbonato.
- Descarga y cople en acero inoxidable extra resistentes.
- Válvula check integrada.



LOS EQUIPOS MONOFÁSICOS INCLUYEN CAJA DE CONTROL METÁLICA HERMÉTICAMENTE SELLADA.

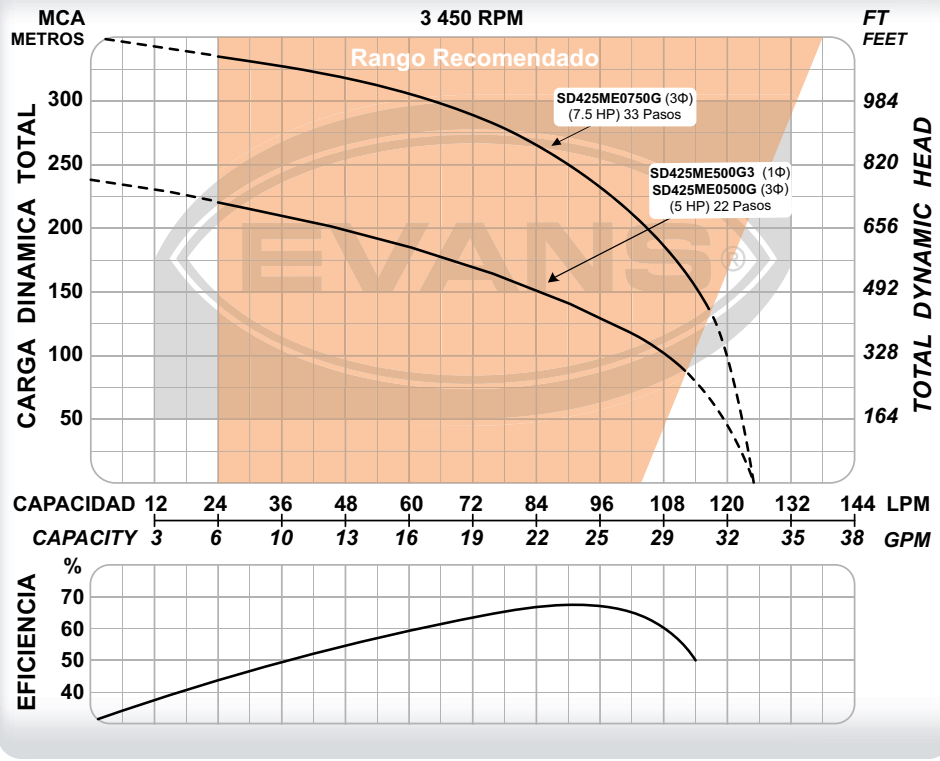

CÓDIGO	PESO	MEDIDAS LARGO X ANCHO X ALTO
SD425ME500G3	30 kg	165 x 26 x 33 cm
SD425ME0500G	29 kg	165 x 26 x 33 cm
SD425ME0750G	49 kg	222 x 26 x 33 cm

CÓDIGO	Ø DESCARGA	POTENCIA	VOLTAJE	CORRIENTE	ETAPAS	FLUJO MÁXIMO	PRESIÓN MÁXIMA	PUNTO DE MAYOR EFICIENCIA
SD425ME500G3	2"	5 HP	220 V ~ 60Hz 1Φ	25.9 A	22	125 l/min	238 m	90 l/min a 141 m
SD425ME0500G	2"	5 HP	220 V ~ 60Hz 3Φ	17.3 A	22	125 l/min	238 m	90 l/min a 141 m
SD425ME0750G	2"	7.5 HP	220 V ~ 60Hz 3Φ	25.9 A	33	125 l/min	350 m	90 l/min a 250 m

EQUIPO DE RIEGO SUMERGIBLE INOX. 4" | 25 GPM

Desempeño de altura



CLASE IH



- La mejor eficiencia y desempeño en su categoría.
- Impulsores y difusores fabricados en acero inoxidable 304.
- Válvula check integrada.



BOMBAS SUMERGIBLES

LOS EQUIPOS MONOFÁSICOS INCLUYEN CAJA DE CONTROL METÁLICA HERMÉTICAMENTE SELLADA.

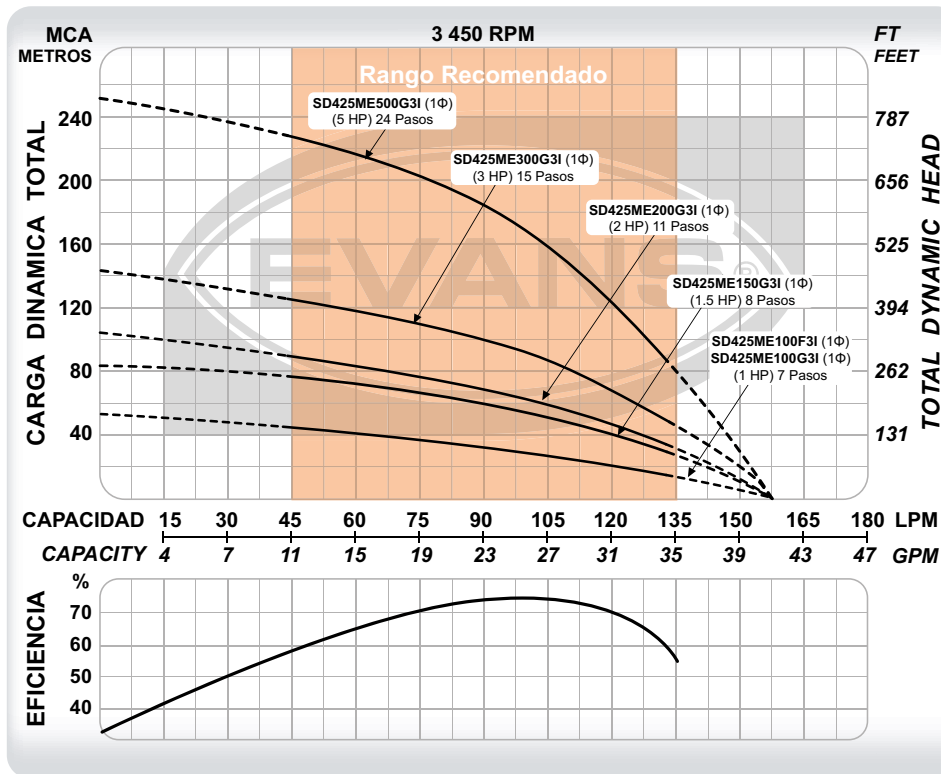

CÓDIGO	PESO	MEDIDAS	
		LARGO X ANCHO X ALTO	
SD425ME100F3I	14 kg	85 x 12 x 12 cm	
SD425ME100G3I	14 kg	85 x 12 x 12 cm	
SD425ME150G3I	15 kg	91 x 12 x 12 cm	
SD425ME200G3I	17.5 kg	101 x 12 x 12 cm	
SD425ME300G3I	21 kg	114 x 12 x 12 cm	
SD425ME500G3I	30 kg	149 x 26 x 33 cm	

CÓDIGO	Ø DESCARGA	POTENCIA	VOLTAJE	CORRIENTE	ETAPAS	FLUJO MÁXIMO	PRESIÓN MÁXIMA	PUNTO DE MAYOR EFICIENCIA
SD425ME100F3I	2"	1 HP	110 V ~ 60Hz 1Φ	15.5 A	7	158 l/min	50 m	95 l/min a 35 m
SD425ME100G3I	2"	1 HP	220 V ~ 60Hz 1Φ	7.6 A	7	158 l/min	50 m	95 l/min a 35 m
SD425ME150G3I	2"	1.5 HP	220 V ~ 60Hz 1Φ	9.4 A	8	158 l/min	81 m	95 l/min a 58 m
SD425ME200G3I	2"	2 HP	220 V ~ 60Hz 1Φ	12 A	11	158 l/min	101 m	95 l/min a 68 m
SD425ME300G3I	2"	3 HP	220 V ~ 60Hz 1Φ	15.6 A	15	158 l/min	151 m	95 l/min a 98 m
SD425ME500G3I	2"	5 HP	220 V ~ 60Hz 1Φ	25.9 A	24	158 l/min	252 m	95 l/min a 180 m



EQUIPO DE RIEGO SUMERGIBLE INOX. 4" | 25 GPM

Desempeño de altura

CLASE 1H

BOMBAS SUMERGIBLES



- La mejor eficiencia y desempeño en su categoría.
- Impulsores y difusores fabricados en acero inoxidable 304.
- Válvula check integrada.

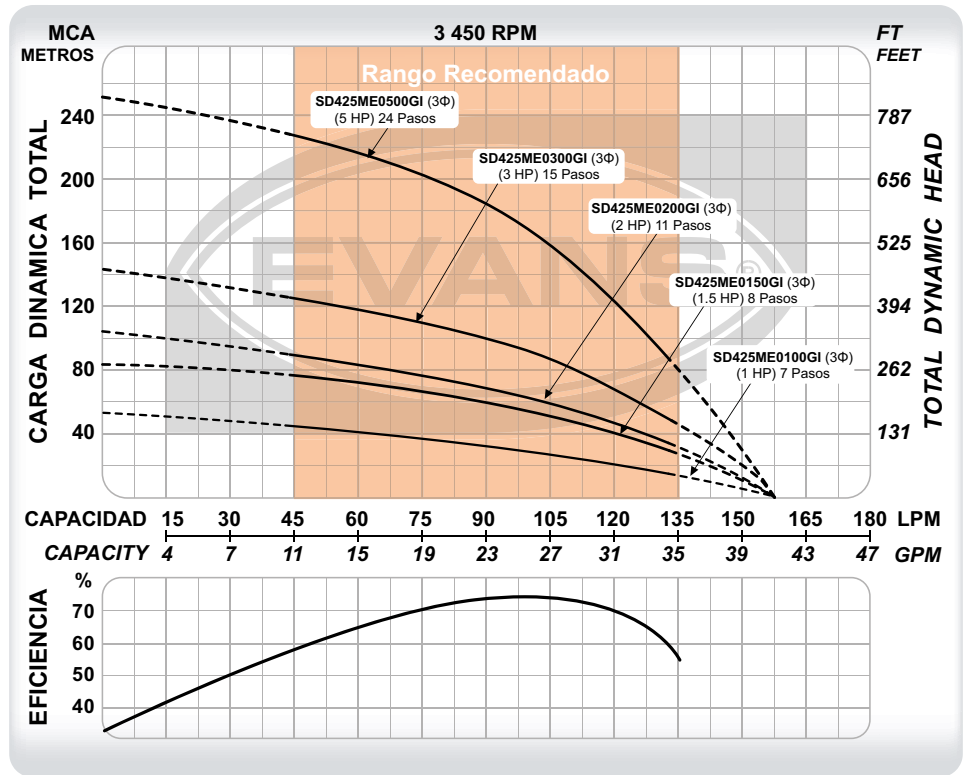

CÓDIGO	PESO	MEDIDAS
		LARGO X ANCHO X ALTO
SD425ME0100GI	13 kg	90 x 12 x 12 cm
SD425ME0150GI	14 kg	94 x 12 x 12 cm
SD425ME0200GI	16.5 kg	101 x 12 x 12 cm
SD425ME0300GI	20 kg	115 x 12 x 12 cm
SD425ME0500GI	31 kg	149 x 26 x 33 cm

CÓDIGO	Ø DESCARGA	POTENCIA	VOLTAJE	CORRIENTE	ETAPAS	FLUJO MÁXIMO	PRESIÓN MÁXIMA	PUNTO DE MAYOR EFICIENCIA
SD425ME0100GI	2"	1 HP	220 V ~ 60Hz 3Φ	5.5 A	7	158 l/min	50 m	95 l/min a 35 m
SD425ME0150GI	2"	1.5 HP	220 V ~ 60Hz 3Φ	6.4 A	8	158 l/min	81 m	95 l/min a 58 m
SD425ME0200GI	2"	2 HP	220 V ~ 60Hz 3Φ	8.2 A	11	158 l/min	101 m	95 l/min a 68 m
SD425ME0300GI	2"	3 HP	220 V ~ 60Hz 3Φ	10.9 A	15	158 l/min	151 m	95 l/min a 98 m
SD425ME0500GI	2"	5 HP	220 V ~ 60Hz 3Φ	17.3 A	24	158 l/min	252 m	95 l/min a 180 m

EQUIPO DE RIEGO SUMERGIBLE INOX. 4" | 25 GPM

Desempeño de altura



CLASE IH



- La mejor eficiencia y desempeño en su categoría.
- Impulsores y difusores fabricados en acero inoxidable 304.
- Válvula check integrada.



BOMBAS SUMERGIBLES

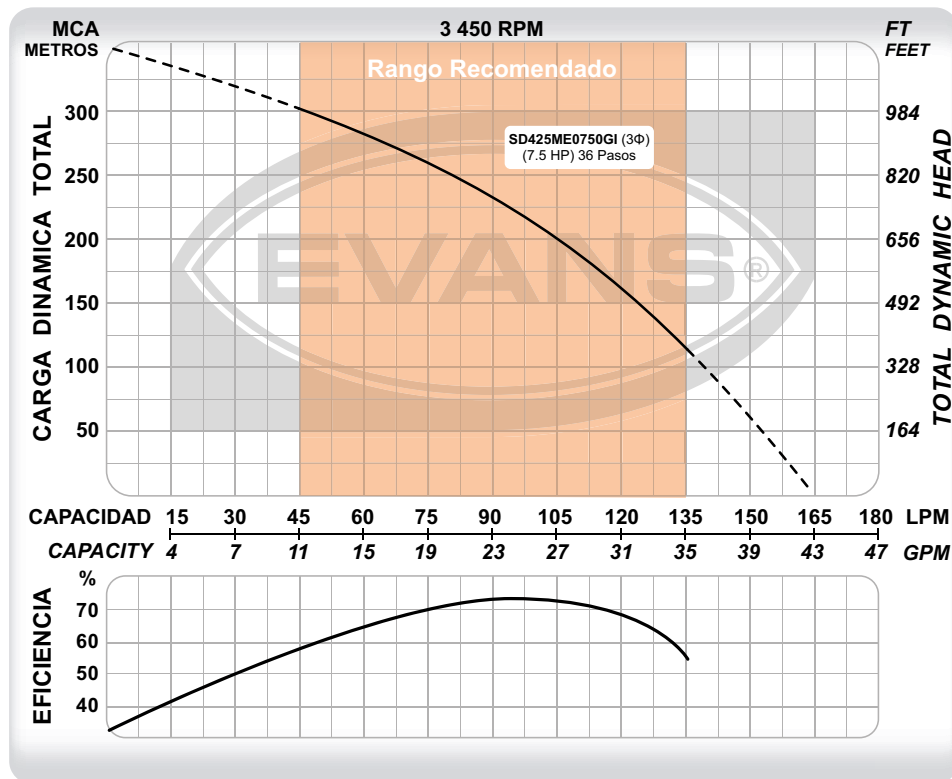

CÓDIGO	PESO	MEDIDAS LARGO X ANCHO X ALTO
SD425ME0750GI	38 kg	184 x 26 x 33 cm

CÓDIGO	Ø DESCARGA	POTENCIA	VOLTAJE	CORRIENTE	ETAPAS	FLUJO MÁXIMO	PRESIÓN MÁXIMA	PUNTO DE MAYOR EFICIENCIA
SD425ME0750GI	2"	7.5 HP	220 V ~ 60Hz 3Φ	25.9 A	36	165 l/min	350 m	95 l/min a 225 m



EQUIPO DE RIEGO SUMERGIBLE 4" | 25 GPM

Desempeño de altura

CLASE 1H



BOMBAS SUMERGIBLES



- La más resistente a la arena en su categoría.
- Impulsores tipo flotantes fabricados en Noryl®.
- Difusores fabricados en policarbonato.
- Descarga y cople en acero inoxidable extra resistentes.
- Válvula check integrada.



LOS EQUIPOS MONOFÁSICOS INCLUYEN CAJA DE CONTROL METÁLICA HERMÉTICAMENTE SELLADA.

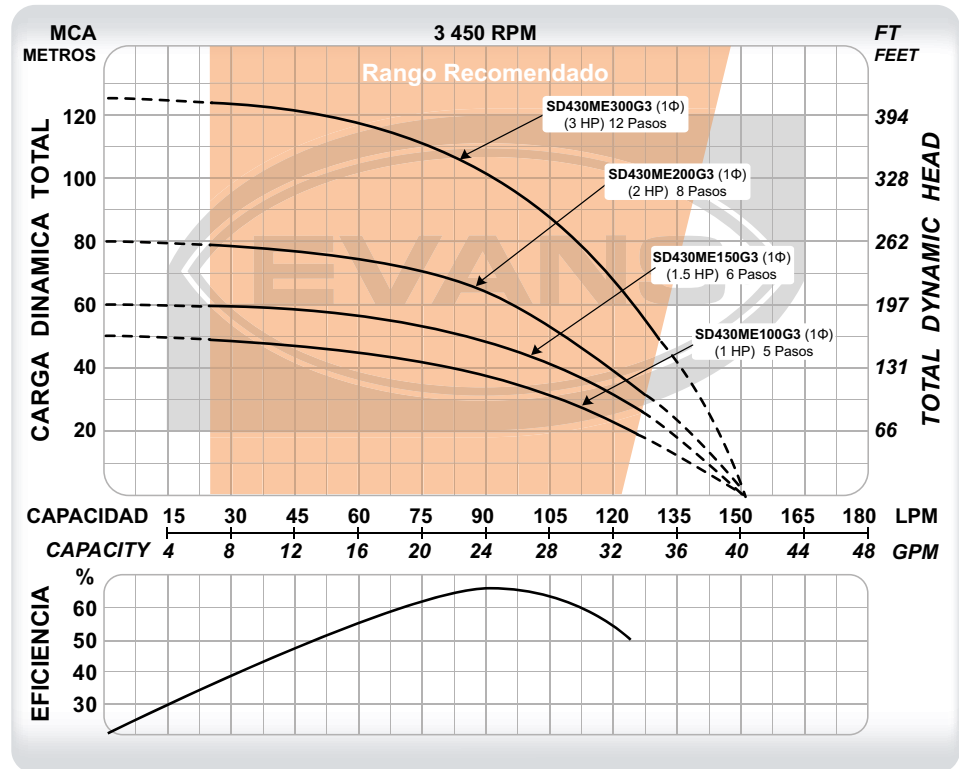

CÓDIGO	PESO	MEDIDAS LARGO X ANCHO X ALTO
SD430ME100G3	14 kg	85 x 12 x 12 cm
SD430ME150G3	16 kg	94 x 12 x 12 cm
SD430ME200G3	18 kg	105 x 12 x 12 cm
SD430ME300G3	22 kg	121 x 12 x 12 cm

CÓDIGO	Ø DESCARGA	POTENCIA	VOLTAJE	CORRIENTE	ETAPAS	FLUJO MÁXIMO	PRESIÓN MÁXIMA	PUNTO DE MAYOR EFICIENCIA
SD430ME100G3	2"	1 HP	220 V ~ 60Hz 1Φ	7.6 A	5	150 l/min	50 m	90 l/min a 38 m
SD430ME150G3	2"	1.5 HP	220 V ~ 60Hz 1Φ	9.4 A	6	150 l/min	60 m	90 l/min a 43 m
SD430ME200G3	2"	2 HP	220 V ~ 60Hz 1Φ	12 A	8	150 l/min	79 m	90 l/min a 62 m
SD430ME300G3	2"	3 HP	220 V ~ 60Hz 1Φ	15.6 A	12	150 l/min	123 m	90 l/min a 99 m

EQUIPO DE RIEGO SUMERGIBLE 4" | 25 GPM

Desempeño de altura



CLASE IH



- La más resistente a la arena en su categoría.
- Impulsores tipo flotantes fabricados en Noryl®.
- Difusores fabricados en policarbonato.
- Descarga y cople en acero inoxidable extra resistentes.
- Válvula check integrada.



BOMBAS SUMERGIBLES

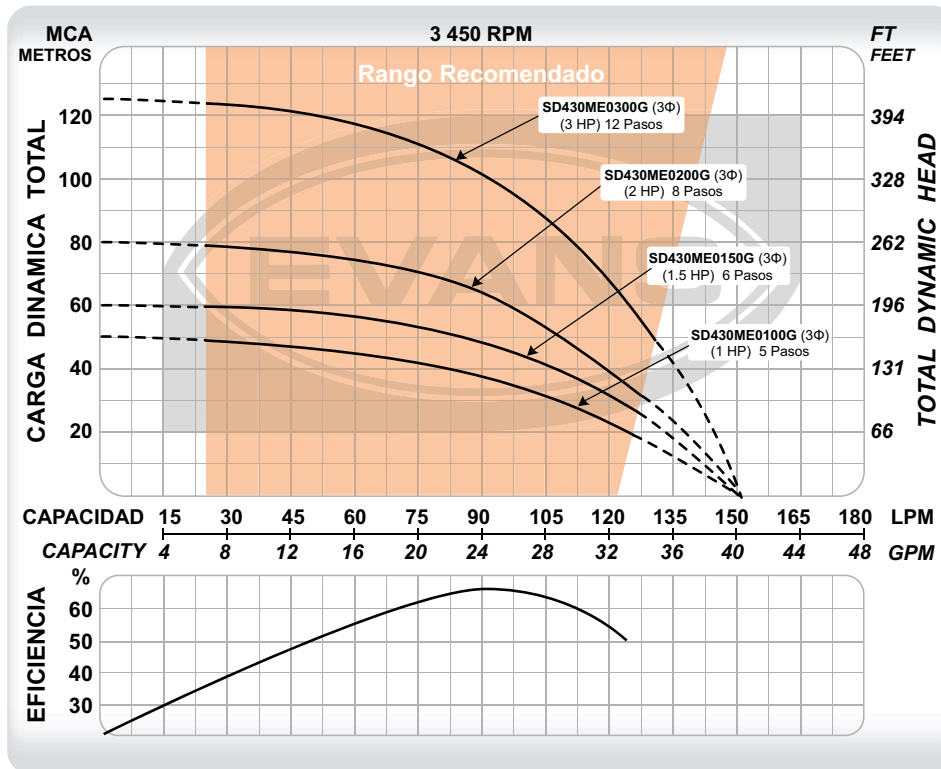

CÓDIGO	PESO	MEDIDAS
		LARGO X ANCHO X ALTO
SD430ME0100G	14 kg	90 x 12 x 12 cm
SD430ME0150G	15 kg	95 x 12 x 12 cm
SD430ME0200G	18 kg	105 x 12 x 12 cm
SD430ME0300G	20 kg	125 x 12 x 12 cm

CÓDIGO	Ø DESCARGA	POTENCIA	VOLTAJE	CORRIENTE	ETAPAS	FLUJO MÁXIMO	PRESIÓN MÁXIMA	PUNTO DE MAYOR EFICIENCIA
SD430ME0100G	2"	1 HP	220 V ~ 60Hz 3Φ	5.5 A	5	150 l/min	50 m	90 l/min a 38 m
SD430ME0150G	2"	1.5 HP	220 V ~ 60Hz 3Φ	6.4 A	6	150 l/min	60 m	90 l/min a 43 m
SD430ME0200G	2"	2 HP	220 V ~ 60Hz 3Φ	8.2 A	8	150 l/min	79 m	90 l/min a 62 m
SD430ME0300G	2"	3 HP	220 V ~ 60Hz 3Φ	10.9 A	12	150 l/min	123 m	90 l/min a 99 m



EQUIPO DE RIEGO SUMERGIBLE 4" | 25 GPM

Desempeño de altura

CLASE 1H



BOMBAS SUMERGIBLES



- La más resistente a la arena en su categoría.
- Impulsores tipo flotantes fabricados en Noryl®.
- Difusores fabricados en policarbonato.
- Descarga y cople en acero inoxidable extra resistentes.
- Válvula check integrada.



LOS EQUIPOS MONOFÁSICOS INCLUYEN CAJA DE CONTROL METÁLICA HERMÉTICAMENTE SELLADA.

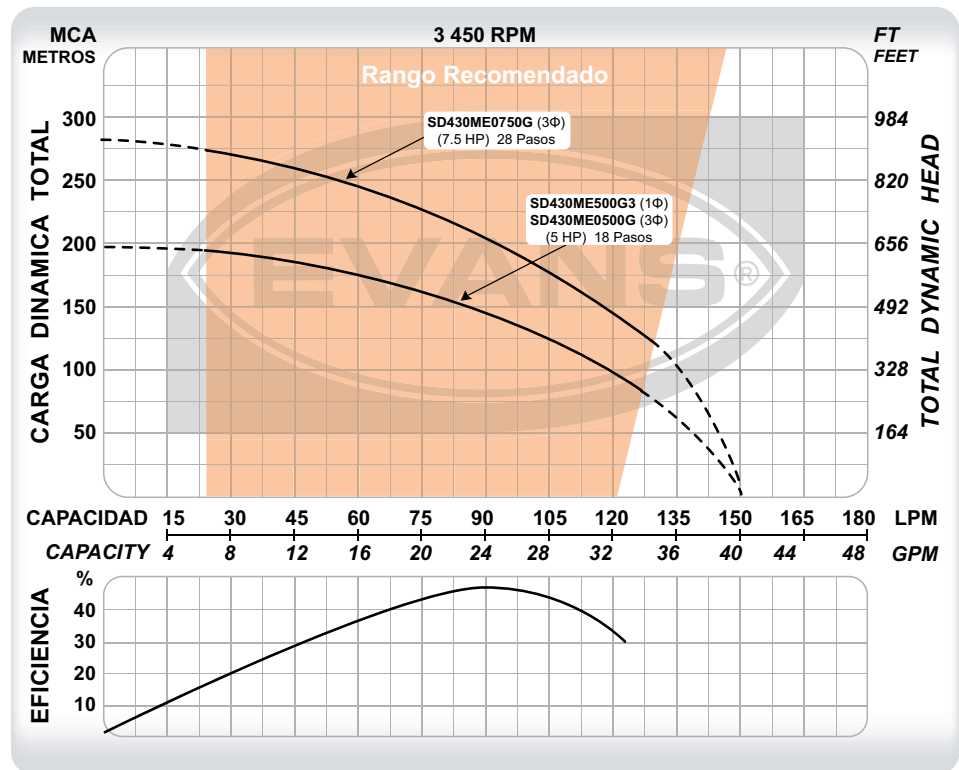

CÓDIGO	PESO	MEDIDAS
		LARGO X ANCHO X ALTO
SD430ME500G3	31 kg	160 x 26 x 33 cm
SD430ME0500G	30 kg	160 x 26 x 33 cm
SD430ME0750G	41 kg	200 x 26 x 33 cm

CÓDIGO	Ø DESCARGA	POTENCIA	VOLTAJE	CORRIENTE	ETAPAS	FLUJO MÁXIMO	PRESIÓN MÁXIMA	PUNTO DE MAYOR EFICIENCIA
SD430ME500G3	2"	5 HP	220 V ~ 60Hz 1Φ	25.9 A	18	150 l/min	187 m	90 l/min a 145 m
SD430ME0500G	2"	5 HP	220 V ~ 60Hz 3Φ	17.3 A	18	150 l/min	187 m	90 l/min a 145 m
SD430ME0750G	2"	7.5 HP	220 V ~ 60Hz 3Φ	25.9 A	28	150 l/min	282 m	90 l/min a 205 m

EQUIPO DE RIEGO SUMERGIBLE 4" | 40 GPM

Desempeño de Altura

CLASE IH



- La más resistente a la arena en su categoría.
- Impulsores tipo flotantes fabricados en Noryl®.
- Difusores fabricados en policarbonato.
- Descarga y cople en acero inoxidable extra resistentes.
- Válvula check integrada.



BOMBAS SUMERGIBLES



LOS EQUIPOS MONOFÁSICOS INCLUYEN CAJA DE CONTROL METÁLICA HERMÉTICAMENTE SELLADA.

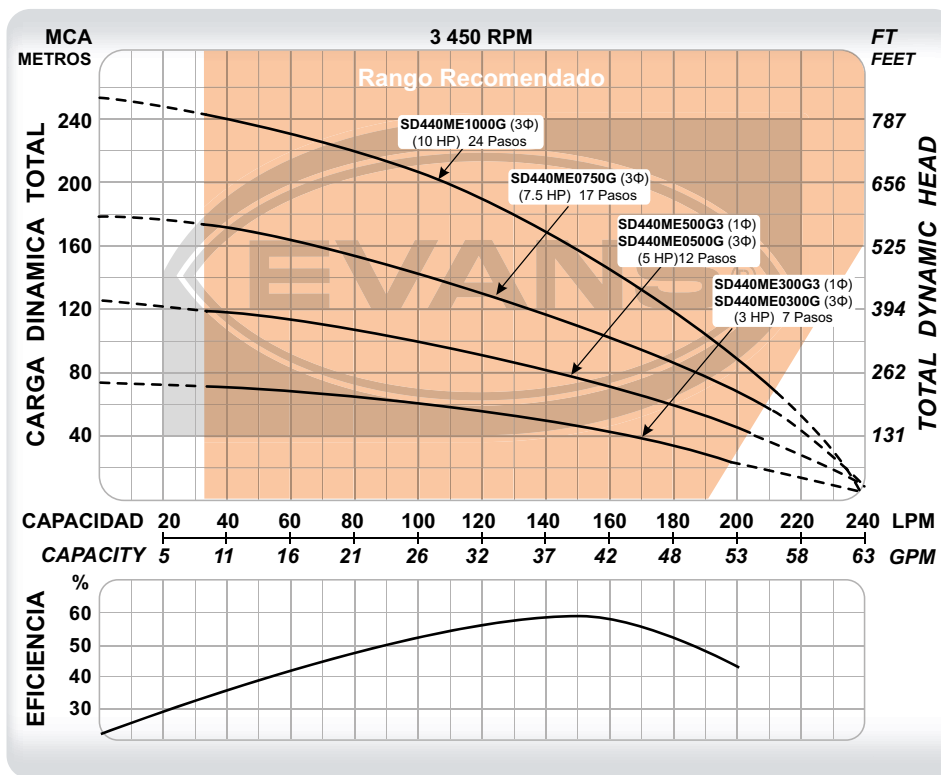

CÓDIGO	PESO	MEDIDAS LARGO X ANCHO X ALTO
SD440ME300G3	21 kg	115 x 12 x 12 cm
SD440ME500G3	30 kg	155 x 26 x 33 cm
SD440ME0300G	20 kg	115 x 12 x 12 cm
SD440ME0500G	29 kg	155 x 26 x 33 cm
SD440ME0750G	37 kg	195 x 26 x 33 cm
SD440ME1000G	46 kg	245 x 26 x 33 cm

CÓDIGO	Ø DESCARGA	POTENCIA	VOLTAJE	CORRIENTE	ETAPAS	FLUJO MÁXIMO	PRESIÓN MÁXIMA	PUNTO DE MAYOR EFICIENCIA
SD440ME300G3	2"	3 HP	220 V ~ 60Hz 1Φ	15.6 A	7	245 l/min	72 m	150 l/min a 45 m
SD440ME500G3	2"	5 HP	220 V ~ 60Hz 1Φ	25.9 A	12	245 l/min	125 m	150 l/min a 75 m
SD440ME0300G	2"	3 HP	220 V ~ 60Hz 3Φ	10.9 A	7	245 l/min	72 m	150 l/min a 45 m
SD440ME0500G	2"	5 HP	220 V ~ 60Hz 3Φ	17.3 A	12	245 l/min	125 m	150 l/min a 75 m
SD440ME0750G	2"	7.5 HP	220 V ~ 60Hz 3Φ	25.9 A	17	245 l/min	178 m	150 l/min a 110 m
SD440ME1000G	2"	10 HP	220 V ~ 60Hz 3Φ	36.2 A	24	245 l/min	248 m	150 l/min a 160 m



EQUIPO DE RIEGO SUMERGIBLE INOX. 4" | 45 GPM

Desempeño de altura

CLASE IH



BOMBAS SUMERGIBLES



- La mejor eficiencia y desempeño en su categoría.
- Impulsores y difusores fabricados en acero inoxidable 304.
- Válvula check integrada.

LOS EQUIPOS MONOFÁSICOS INCLUYEN CAJA DE CONTROL METÁLICA HERMÉTICAMENTE SELLADA.

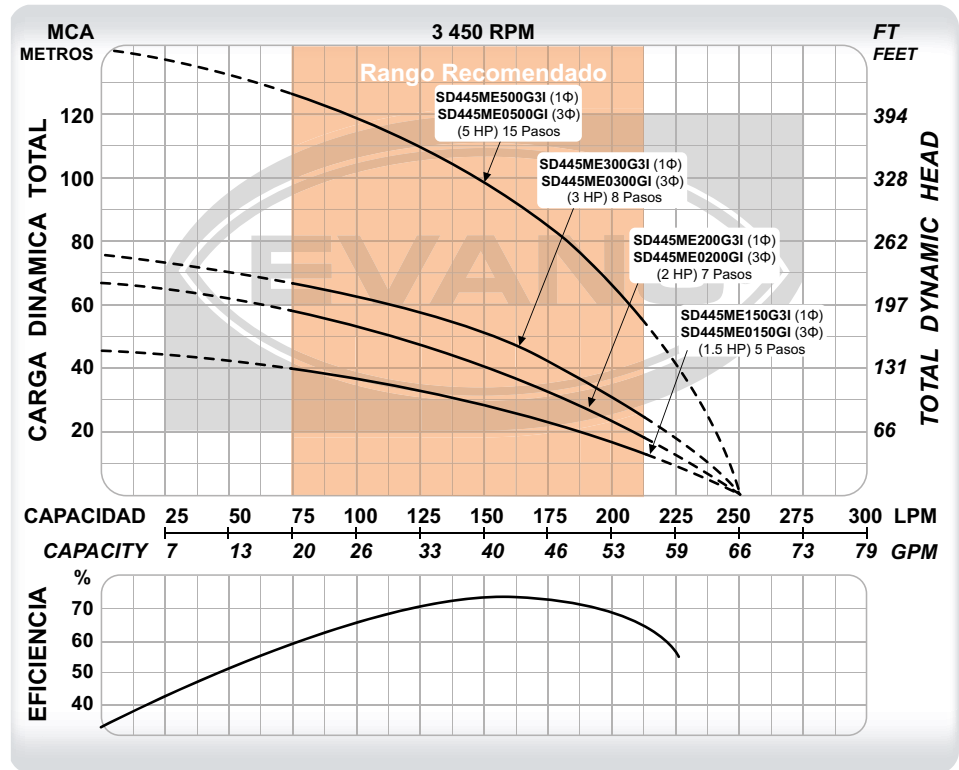

CÓDIGO	PESO	MEDIDAS LARGO X ANCHO X ALTO
SD445ME150G3I	14.5 kg	88 x 12 x 12 cm
SD445ME200G3I	17 kg	98 x 12 x 12 cm
SD445ME300G3I	19.5 kg	105 x 12 x 12 cm
SD445ME500G3I	29 kg	138 x 26 x 33 cm
SD445ME0150GI	14.5 kg	91 x 12 x 12 cm
SD445ME0200GI	16 kg	97 x 12 x 12 cm
SD445ME0300GI	19 kg	106 x 12 x 12 cm
SD445ME0500GI	30 kg	138 x 26 x 33 cm

CÓDIGO	Ø DESCARGA	POTENCIA	VOLTAJE	CORRIENTE	ETAPAS	FLUJO MÁXIMO	PRESIÓN MÁXIMA	PUNTO DE MAYOR EFICIENCIA
SD445ME150G3I	2"	1.5 HP	220 V ~ 60Hz 1Φ	9.4 A	5	250 l/min	48 m	155 l/min a 28 m
SD445ME200G3I	2"	2 HP	220 V ~ 60Hz 1Φ	12 A	7	250 l/min	67 m	155 l/min a 40 m
SD445ME300G3I	2"	3 HP	220 V ~ 60Hz 1Φ	15.6 A	8	250 l/min	75 m	155 l/min a 50 m
SD445ME500G3I	2"	5 HP	220 V ~ 60Hz 1Φ	25.9 A	15	250 l/min	140 m	155 l/min a 98 m
SD445ME0150GI	2"	1.5 HP	220 V ~ 60Hz 3Φ	6.4 A	5	250 l/min	48 m	155 l/min a 28 m
SD445ME0200GI	2"	2 HP	220 V ~ 60Hz 3Φ	8.2 A	7	250 l/min	67 m	155 l/min a 40 m
SD445ME0300GI	2"	3 HP	220 V ~ 60Hz 3Φ	10.9 A	8	250 l/min	75 m	155 l/min a 50 m
SD445ME0500GI	2"	5 HP	220 V ~ 60Hz 3Φ	17.3 A	15	250 l/min	140 m	155 l/min a 98 m

EQUIPO DE RIEGO SUMERGIBLE INOX. 4" I 45 GPM

Desempeño de altura



CLASE IH



- La mejor eficiencia y desempeño en su categoría.
- Impulsores y difusores fabricados en acero inoxidable 304.
- Válvula check integrada.



BOMBAS SUMERGIBLES

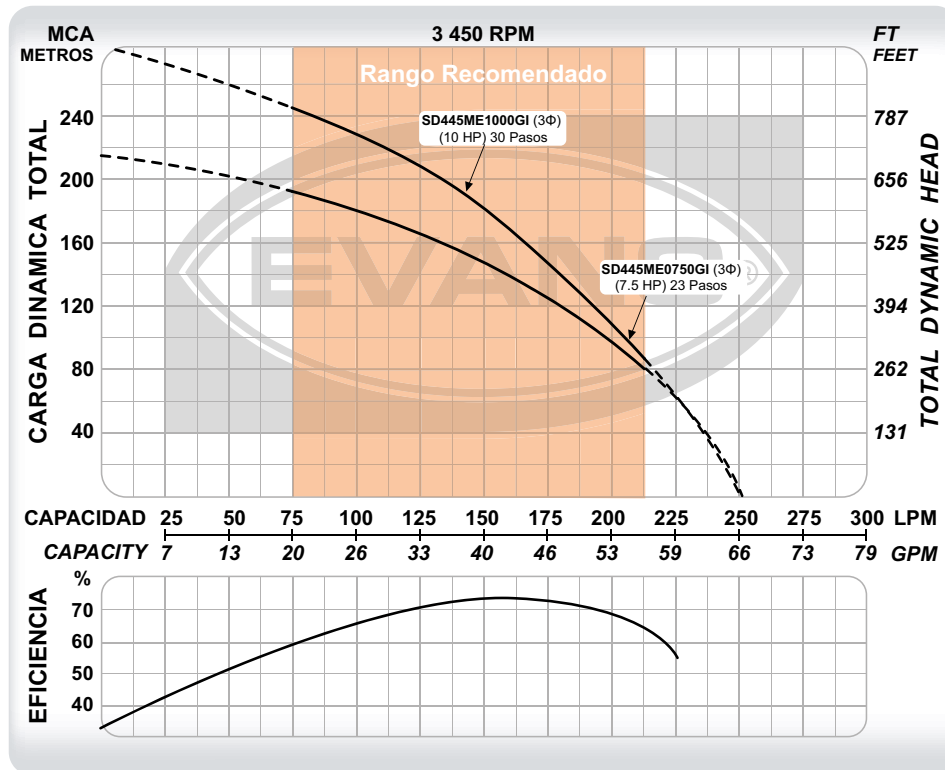

CÓDIGO	PESO	MEDIDAS LARGO X ANCHO X ALTO
SD445ME0750GI	36 kg	169 x 26 x 33 cm
SD445ME1000GI	45 kg	205 x 26 x 33 cm

CÓDIGO	Ø DESCARGA	POTENCIA	VOLTAJE	CORRIENTE	ETAPAS	FLUJO MÁXIMO	PRESIÓN MÁXIMA	PUNTO DE MAYOR EFICIENCIA
SD445ME0750GI	2"	7.5 HP	220 V ~ 60Hz 3Φ	25.9 A	23	250 l/min	219 m	155 l/min a 147 m
SD445ME1000GI	2"	10 HP	220 V ~ 60Hz 3Φ	36.2 A	30	250 l/min	290 m	155 l/min a 180 m



EQUIPO DE RIEGO SUMERGIBLE INOX. 4" I 60 GPM

Desempeño de altura

CLASE 1H



BOMBAS SUMERGIBLES



- La mejor eficiencia y desempeño en su categoría.
- Impulsores y difusores fabricados en acero inoxidable 304.
- Válvula check integrada.

LOS EQUIPOS MONOFÁSICOS INCLUYEN CAJA DE CONTROL METÁLICA HERMÉTICAMENTE SELLADA.

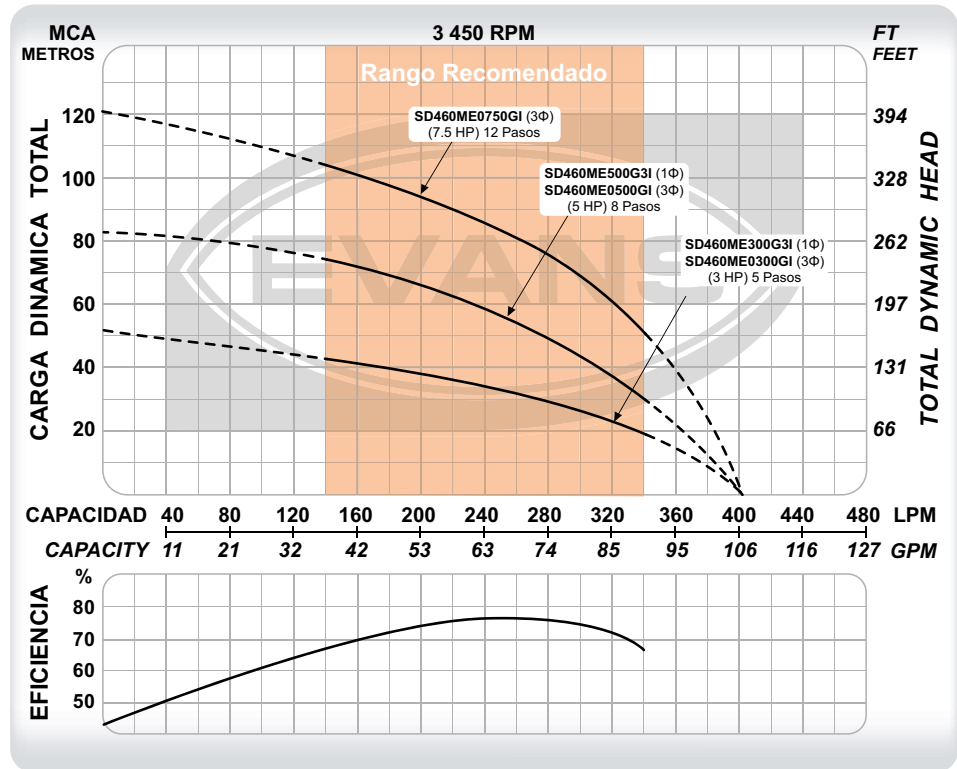

CÓDIGO	PESO	MEDIDAS LARGO X ANCHO X ALTO
SD460ME300G3I	20 kg	108 x 12 x 12 cm
SD460ME500G3I	29 kg	137 x 26 x 33 cm
SD460ME0300GI	19.5 kg	109 x 12 x 12 cm
SD460ME0500GI	30 kg	137 x 26 x 33 cm
SD460ME0750GI	37 kg	169 x 26 x 33 cm

CÓDIGO	Ø DESCARGA	POTENCIA	VOLTAJE	CORRIENTE	ETAPAS	FLUJO MÁXIMO	PRESIÓN MÁXIMA	PUNTO DE MAYOR EFICIENCIA
SD460ME300G3I	2"	3 HP	220 V ~ 60Hz 1Φ	15.6 A	5	400 l/min	51 m	240 l/min a 34 m
SD460ME500G3I	2"	5 HP	220 V ~ 60Hz 1Φ	25.9 A	8	400 l/min	82 m	240 l/min a 59 m
SD460ME0300GI	2"	3 HP	220 V ~ 60Hz 3Φ	10.9 A	5	400 l/min	51 m	240 l/min a 34 m
SD460ME0500GI	2"	5 HP	220 V ~ 60Hz 3Φ	17.3 A	8	400 l/min	82 m	240 l/min a 59 m
SD460ME0750GI	2"	7.5 HP	220 V ~ 60Hz 3Φ	25.9 A	12	400 l/min	120 m	240 l/min a 85 m

EQUIPO DE RIEGO SUMERGIBLE INOX. 4" I 60 GPM

Desempeño de altura



CLASE IH



- La mejor eficiencia y desempeño en su categoría.
- Impulsores y difusores fabricados en acero inoxidable 304.
- Válvula check integrada.



BOMBAS SUMERGIBLES

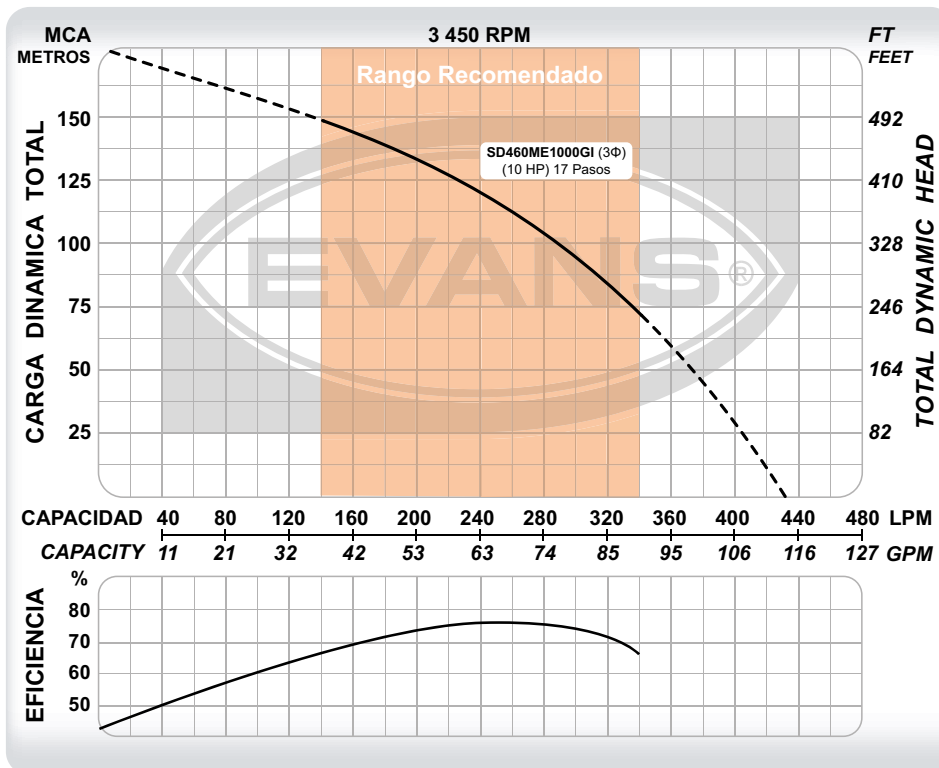

CÓDIGO	PESO	MEDIDAS
SD460ME1000GI	46.5 kg	LARGO X ANCHO X ALTO 207 x 26 x 33 cm

CÓDIGO	Ø DESCARGA	POTENCIA	VOLTAJE	CORRIENTE	ETAPAS	FLUJO MÁXIMO	PRESIÓN MÁXIMA	PUNTO DE MAYOR EFICIENCIA
SD460ME1000GI	2"	10 HP	220 V ~ 60Hz 3Φ	36.2 A	17	430 l/min	175 m	240 l/min a 117 m



EQUIPO DE RIEGO SUMERGIBLE 4" | 70 GPM

Desempeño de altura

CLASE 1H



BOMBAS SUMERGIBLES



- La más resistente a la arena en su categoría.
- Impulsores tipo flotantes fabricados en Noryl®.
- Difusores fabricados en policarbonato.
- Descarga y cople en acero inoxidable extra resistentes.
- Válvula check integrada.

LOS EQUIPOS MONOFÁSICOS INCLUYEN CAJA DE CONTROL METÁLICA HERMÉTICAMENTE SELLADA.

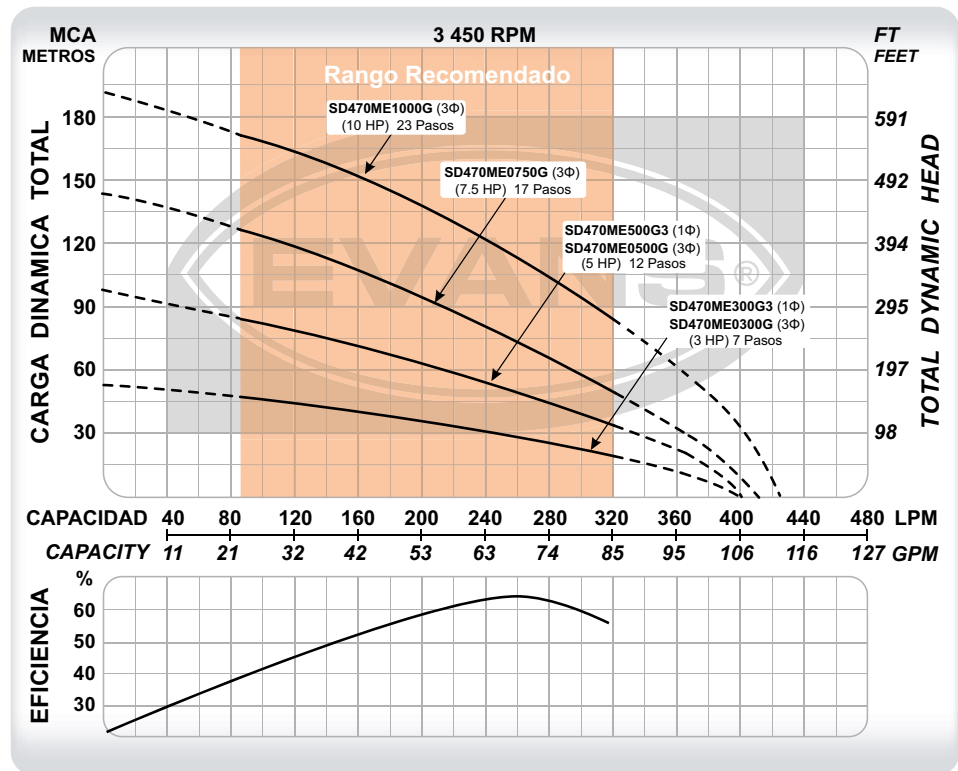

CÓDIGO	PESO	MEDIDAS LARGO X ANCHO X ALTO
SD470ME300G3	22 kg	130 x 12 x 12 cm
SD470ME500G3	32 kg	175 x 26 x 33 cm
SD470ME0300G	21 kg	130 x 12 x 12 cm
SD470ME0500G	31 kg	175 x 26 x 33 cm
SD470ME0750G	40 kg	230 x 26 x 33 cm
SD470ME1000G	50 kg	287 x 26 x 33 cm

CÓDIGO	Ø DESCARGA	POTENCIA	VOLTAJE	CORRIENTE	ETAPAS	FLUJO MÁXIMO	PRESIÓN MÁXIMA	PUNTO DE MAYOR EFICIENCIA
SD470ME300G3	2"	3 HP	220 V ~ 60Hz 1Φ	15.6 A	7	395 l/min	56 m	260 l/min a 28 m
SD470ME500G3	2"	5 HP	220 V ~ 60Hz 1Φ	25.9 A	12	395 l/min	96 m	260 l/min a 50 m
SD470ME0300G	2"	3 HP	220 V ~ 60Hz 3Φ	10.9 A	7	395 l/min	56 m	260 l/min a 28 m
SD470ME0500G	2"	5 HP	220 V ~ 60Hz 3Φ	17.3 A	12	395 l/min	96 m	260 l/min a 50 m
SD470ME0750G	2"	7.5 HP	220 V ~ 60Hz 3Φ	25.9 A	17	410 l/min	145 m	260 l/min a 73 m
SD470ME1000G	2"	10 HP	220 V ~ 60Hz 3Φ	36.2 A	23	420 l/min	191 m	260 l/min a 113 m

EQUIPO DE RIEGO SUMERGIBLE 4" | 100 GPM

Desempeño de altura



CLASE I H



- La más resistente a la arena en su categoría.
- Impulsores tipo flotantes fabricados en Noryl®.
- Difusores fabricados en policarbonato.
- Descarga y cople en acero inoxidable extra resistentes.
- Válvula check integrada.



BOMBAS SUMERGIBLES



LOS EQUIPOS MONOFÁSICOS INCLUYEN CAJA DE CONTROL METÁLICA HERMÉTICAMENTE SELLADA.

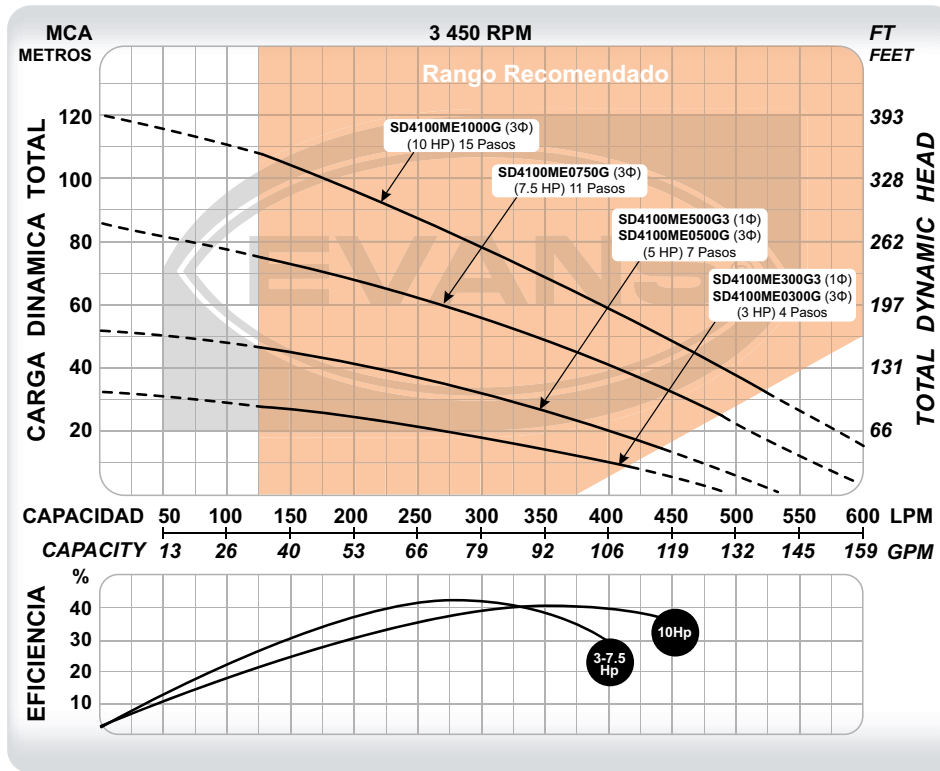

CÓDIGO	PESO	MEDIDAS	
		LARGO	ANCHO X ALTO
SD4100ME300G3	19 kg	115	12 x 12 cm
SD4100ME500G3	27 kg	140	26 x 33 cm
SD4100ME0300G	18 kg	130	12 x 12 cm
SD4100ME0500G	26 kg	140	26 x 33 cm
SD4100ME0750G	36 kg	180	26 x 33 cm
SD4100ME1000G	44 kg	220	26 x 33 cm

CÓDIGO	Ø DESCARGA	POTENCIA	VOLTAJE	CORRIENTE	ETAPAS	FLUJO MÁXIMO	PRESIÓN MÁXIMA	PUNTO DE MAYOR EFICIENCIA
SD4100ME300G3	2"	3 HP	220 V ~ 60Hz 1Φ	15.9 A	4	485 l/min	31 m	270 l/min a 20 m
SD4100ME500G3	2"	5 HP	220 V ~ 60Hz 1Φ	25.9 A	7	530 l/min	55 m	270 l/min a 35 m
SD4100ME0300G	2"	3 HP	220 V ~ 60Hz 3Φ	10.9 A	4	485 l/min	31 m	270 l/min a 20 m
SD4100ME0500G	2"	5 HP	220 V ~ 60Hz 3Φ	17.3 A	7	530 l/min	55 m	270 l/min a 35 m
SD4100ME0750G	2"	7.5 HP	220 V ~ 60Hz 3Φ	29.9 A	11	600 l/min	85 m	270 l/min a 59 m
SD4100ME1000G	2"	10 HP	220 V ~ 60Hz 3Φ	36.2 A	15	630 l/min	119 m	370 l/min a 64 m

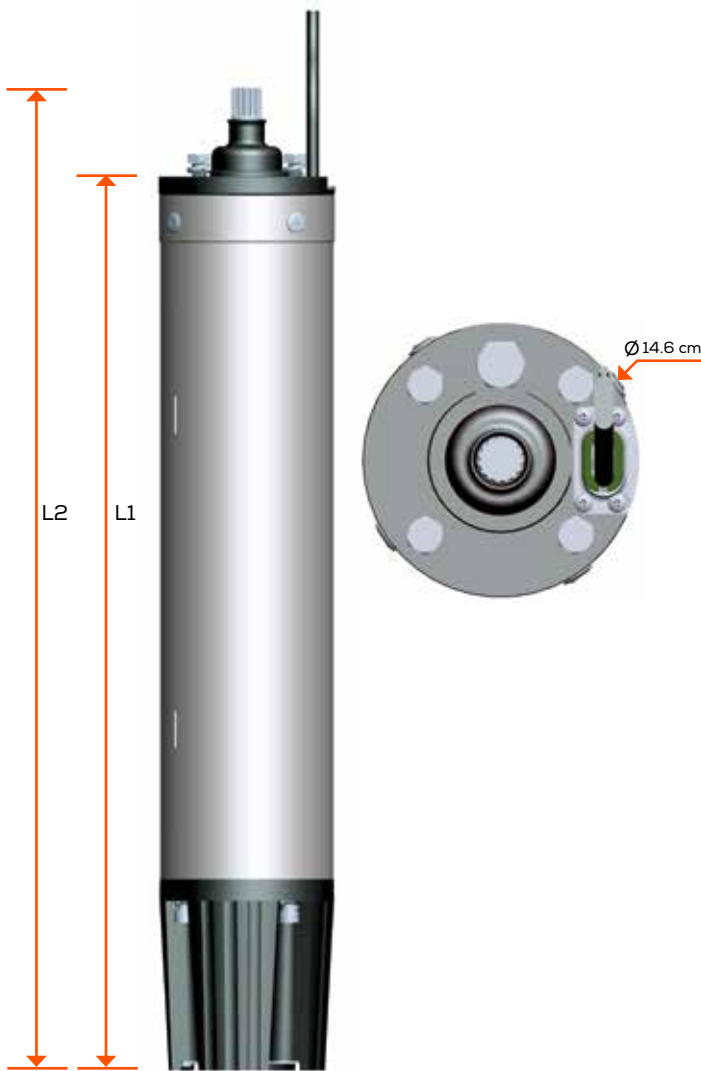

- Los motores sumergibles EVANS® de 6" tienen un mecanismo de enfriamiento a base de aceite de origen vegetal.
- Son compatibles con las unidades de bombeo de diferentes marcas que tengan cumplimiento NEMA.
- Acoplamiento NEMA 6.
- Motor con embobinado de cobre y aislamiento CLASE F, cumpliendo con los estándares de NEMA MW37-C.
- Rodamientos suecos tipo bola de contacto angular especialmente diseñados para el trabajo continuo y soportar mayores cargas axiales.
- Altamente eficientes con la vida útil más larga del mercado. Soporta hasta 20 arranques por hora.

CÓDIGO	POTENCIA	VOLTAJE	CORRIENTE NOMINAL (A)	FACTOR SERVICIO	CORRIENTE MÁX. (A)	EFICIENCIA (η)(%)	EMPUJE AXIAL (N)	L1 (cm)	L2 (cm)	PESO (kg)		
E26S1000G-P	7.456 kW (10 HP)	220V ~ 60HZ 3Φ	30.4	1.15	35	78.5	6 500	62	69.3	34.4		
E26S1000H-P		440V ~ 60HZ 3Φ	15.2		17.5							
E26S1500G-P	11.19 kW (15 HP)	220V ~ 60HZ 3Φ	43.2		49.7	80.0		14 400	68.5	75.8	41.4	
E26S1500H-P		440V ~ 60HZ 3Φ	21.6		24.8							
E26S2000G-P	14.91 kW (20 HP)	220V ~ 60HZ 3Φ	56.4		64.9	81.0			14 400	75.5	82.8	58.3
E26S2000H-P		440V ~ 60HZ 3Φ	28.2		32.4							
E26S2500G-P	18.64 kW (25 HP)	220V ~ 60HZ 3Φ	69		79.4	81.5	14 400			82	89.3	61
E26S2500H-P		440V ~ 60HZ 3Φ	34.5		39.7							
E26S3000G-P	22.37 kW (30 HP)	220V ~ 60HZ 3Φ	81.6		93.8	82.0		14 400		88	95.3	69
E26S3000H-P		440V ~ 60HZ 3Φ	40.8		46.9							
E26S3500H-P	26.1 kW (35 HP)	440V ~ 60HZ 3Φ	51		58.7	82.5			14 400	93	100.3	77
E26S4000H-P	29.83 kW (40 HP)		56.7		65.2	83.0						
E26S5000H-P	37.29 kW (50 HP)		75	86.3	84.0	111.8	119.1			92		
E26S6000H-P	44.74 kW (60 HP)		90	103.5								

COMPONENTES	
No.	PARTES
1	Soporte motor
2	O-ring inferior
3	Soporte inferior
4	Carcasa del motor
5	Estator
6	Rotor
7	Soporte superior
8	Glándula del cable
9	Cable
10	Cubierta anti arena
11	Sello superior
12	Sello mecánico
13	O-ring superior
14	Rodamiento superior
15	Rodamiento inferior
16	Diafragma de compensación de presión
17	Protección contra impacto inferior
18	Anillo de sujeción

MATERIALES DE MOTOR	
Material del cuerpo	AISI 304
Rotor / Flecha	AISI 431. Una sola pieza
Sello mecánico	Grafito /cerámica / NBR / AISI 304
Rodamientos de empuje	Acero 2Cr13, AISI304 y Carburo de silicio
Campana	AISI 304
Tornillería	AISI 304
Submersibilidad	300 m
Acoplamiento	NEMA
Aislamiento	Clase F
Temperatura máx.	35 °C
Rango de pH líquido	5.5 - 8.9

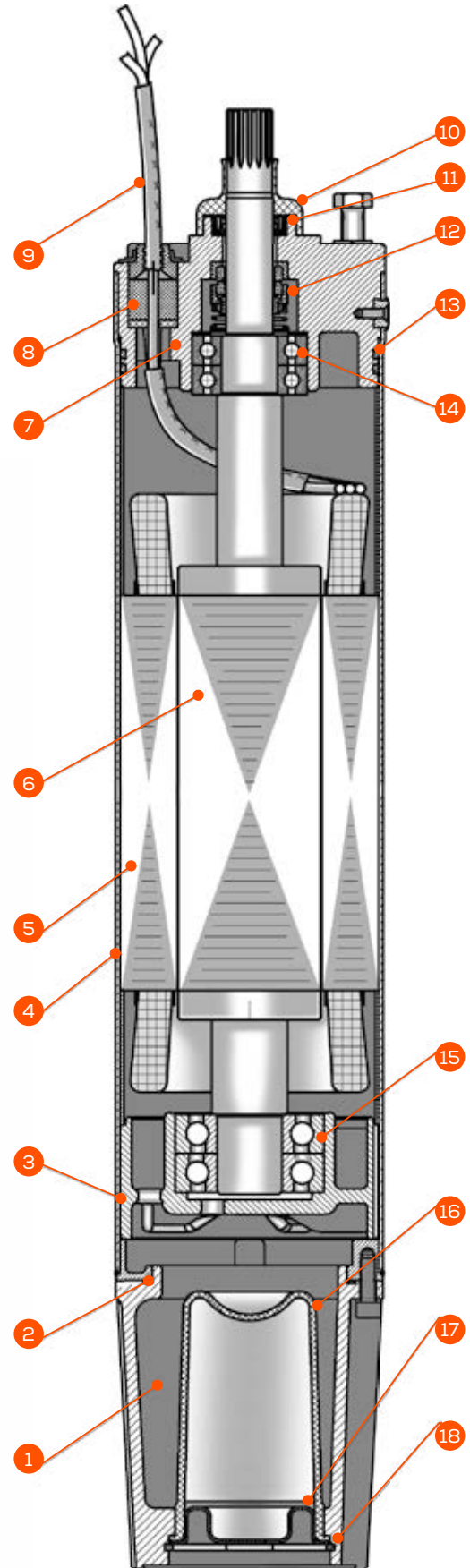

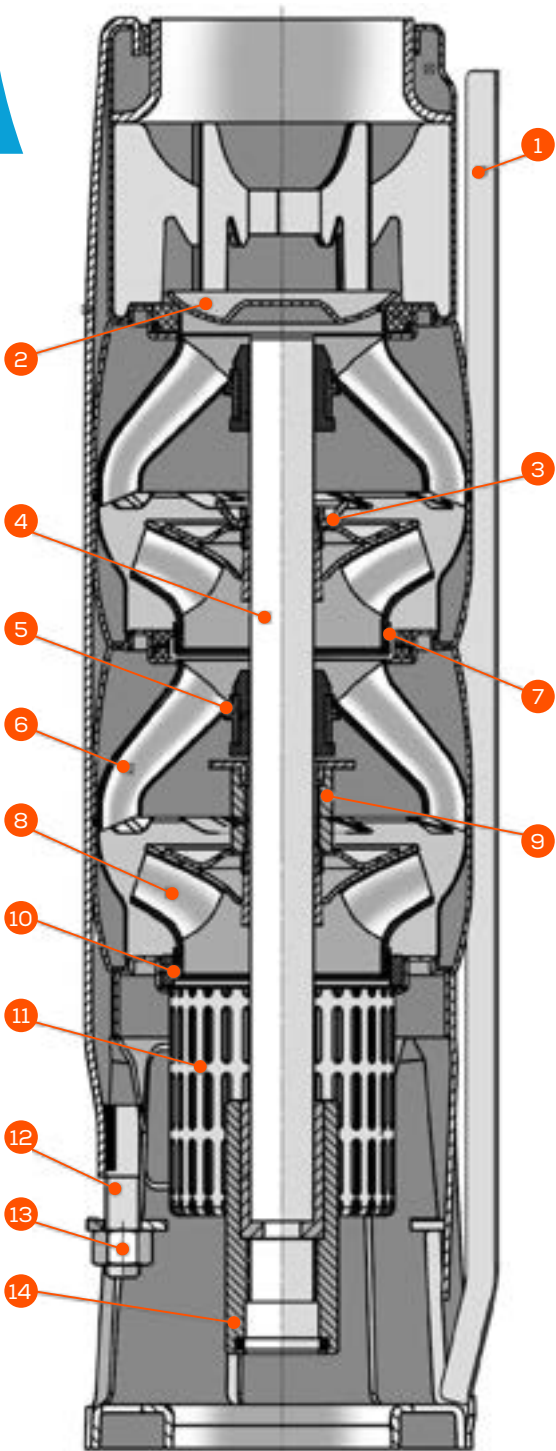

COMPONENTES	
No.	PARTES
1	Guardacable
2	Válvula check
3	Tuerca del separador
4	Flecha
5	Rodamiento
6	Difusor
7	Anillo de sellado
8	Impulsor
9	Separador de etapas
10	Anillo de sujeción
11	Rejilla de succión
12	Tornillo
13	Tuerca
14	Cople

MATERIALES DE UNIDAD DE BOMBEO

Material del cuerpo	AISI 304
Descarga	AISI 304
Succión	AISI 304
Flecha de bomba	AISI 431
Cople	AISI 304
Protector de cable	AISI 304
Soporte de válvula check	AISI 304
Impulsores	AISI 304
Difusores	AISI 304
Válvula check	AISI 304
Rodamientos de bomba	Buna-N
Acoplamiento	NEMA
Máx. contenido de arena	5% ~ 50g/m ³
Rango de pH líquido	5.5 - 8.9

EQUIPO DE RIEGO SUMERGIBLE INOX. 6" | 80 GPM

Desempeño de altura



CLASE 10



- Bombas sumergibles para pozos profundos.
- La más eficiente en su categoría: mayor presión y flujo con menor consumo energético.
- Fabricación 100% en acero inoxidable 304.
- Válvula check integrada.
- Se surte con motor sumergible de 4".

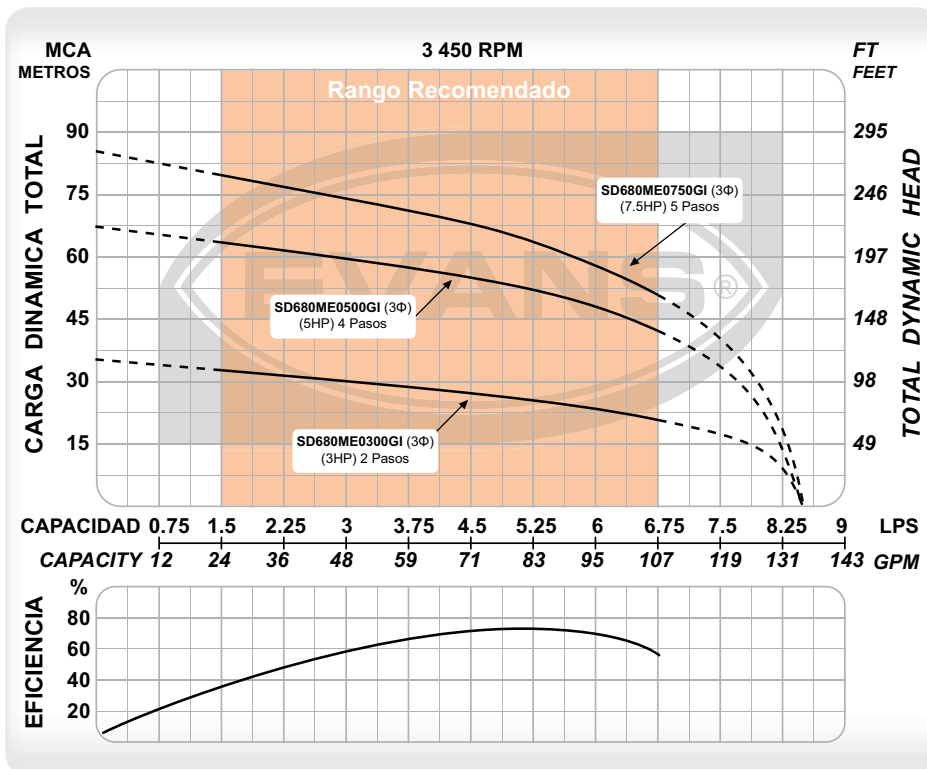

CÓDIGO	PESO	MEDIDAS
		LARGO X ANCHO X ALTO
SD680ME0300GI	24 kg	103 x 31 x 43 cm
SD680ME0500GI	33 kg	127 x 31 x 43 cm
SD680ME0750GI	40 kg	143 x 31 x 43 cm

CÓDIGO	Ø DESCARGA	POTENCIA	VOLTAJE	CORRIENTE	ETAPAS	FLUJO MÁXIMO	PRESIÓN MÁXIMA	PUNTO DE MAYOR EFICIENCIA
SD680ME0300GI ★	3"	3 HP	220 V ~ 60Hz 3Φ	10.9 A	2	8.5 l/s	35 m	5 l/s a 26 m
SD680ME0500GI ★	3"	5 HP	220 V ~ 60Hz 3Φ	17.3 A	4	8.5 l/s	67 m	5 l/s a 53 m
SD680ME0750GI ★	3"	7.5 HP	220 V ~ 60Hz 3Φ	25.9 A	5	8.5 l/s	85 m	5 l/s a 65 m



EQUIPO DE RIEGO SUMERGIBLE INOX. 6" I 80 GPM

Desempeño de altura

CLASE 10



BOMBAS SUMERGIBLES



- Bombas sumergibles para pozos profundos.
- La más eficiente en su categoría: mayor presión y flujo con menor consumo energético.
- Fabricación 100% en acero inoxidable 304.
- Válvula check integrada.



CÓDIGO	PESO	MEDIDAS LARGO X ANCHO X ALTO
SD680ME1000GI	51 kg	143 x 31 x 43 cm
SD680ME1500GI	63 kg	168 x 31 x 43 cm
SD680ME1000HI	51 kg	143 x 31 x 43 cm
SD680ME1500HI	63 kg	168 x 31 x 43 cm

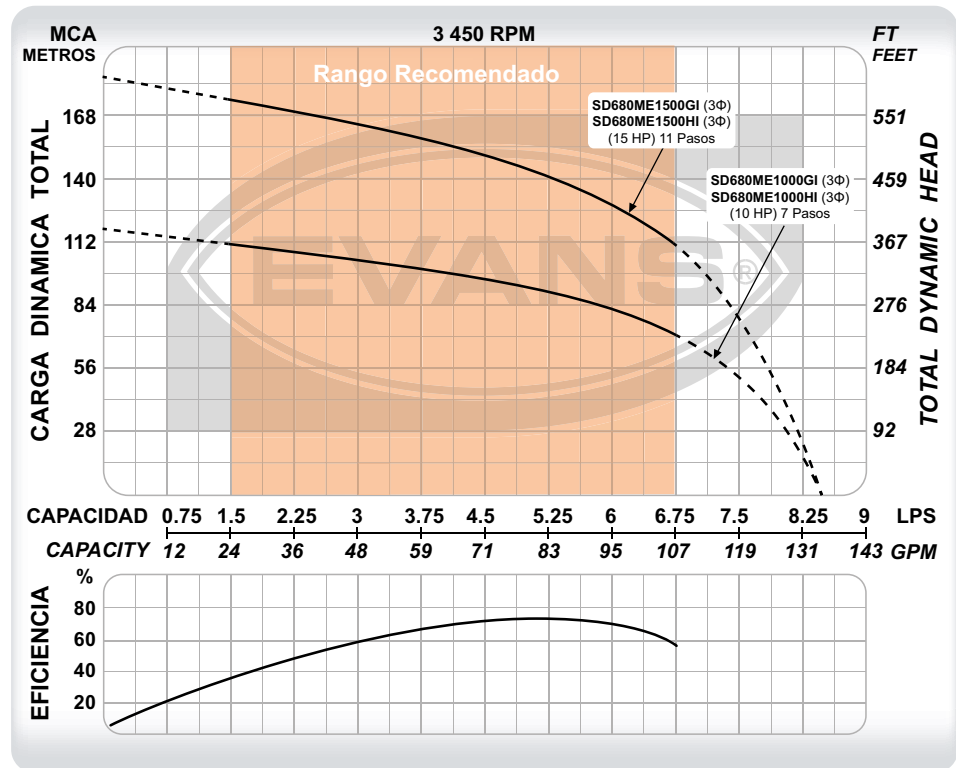

CÓDIGO	Ø DESCARGA	POTENCIA	VOLTAJE	CORRIENTE	ETAPAS	FLUJO MÁXIMO	PRESIÓN MÁXIMA	PUNTO DE MAYOR EFICIENCIA
SD680ME1000GI	3"	10 HP	220 V ~ 60Hz 3Φ	35 A	7	8.5 l/s	118 m	5 l/s a 90 m
SD680ME1500GI	3"	15 HP	220 V ~ 60Hz 3Φ	49.7 A	11	8.5 l/s	185 m	5 l/s a 140 m
SD680ME1000HI	3"	10 HP	440 V ~ 60Hz 3Φ	17.5 A	7	8.5 l/s	118 m	5 l/s a 90 m
SD680ME1500HI	3"	15 HP	440 V ~ 60Hz 3Φ	24.8 A	11	8.5 l/s	185 m	5 l/s a 140 m

EQUIPO DE RIEGO SUMERGIBLE INOX. 6" I 80 GPM

Desempeño de altura



CLASE 10



- Bombas sumergibles para pozos profundos.
- La más eficiente en su categoría: mayor presión y flujo con menor consumo energético.
- Fabricación 100% en acero inoxidable 304.
- Válvula check integrada.



BOMBAS SUMERGIBLES

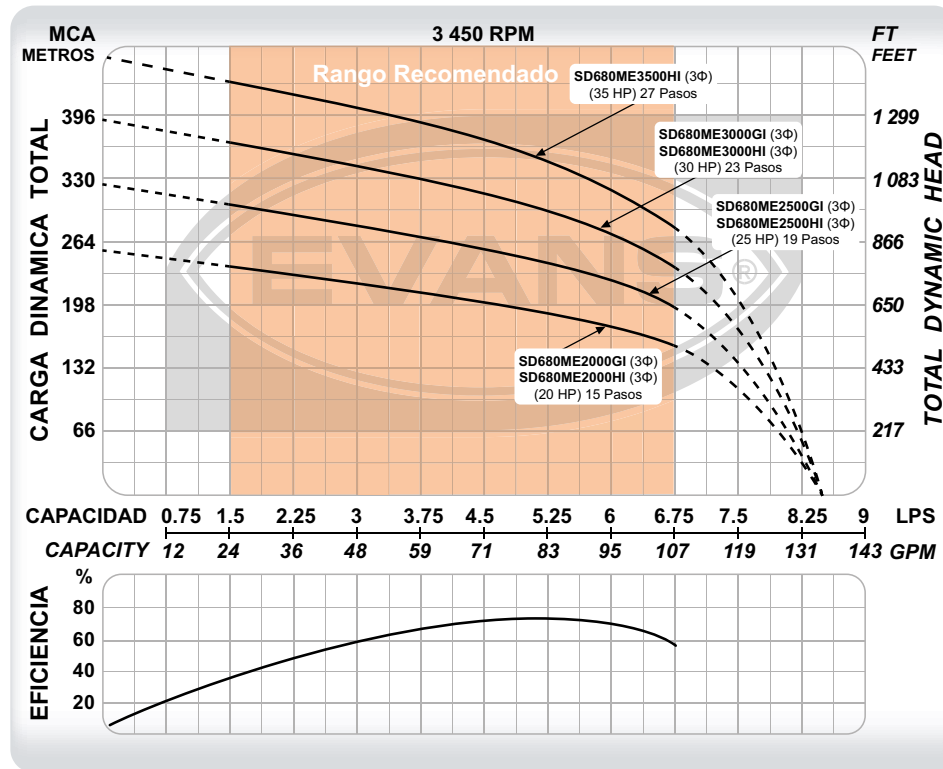

CÓDIGO	PESO	MEDIDAS LARGO X ANCHO X ALTO
SD680ME2000GI	82 kg	193 x 31 x 43 cm
SD680ME2500GI	88 kg	217 x 31 x 43 cm
SD680ME3000GI	102 kg	241 x 31 x 43 cm
SD680ME2000HI	82 kg	193 x 31 x 43 cm
SD680ME2500HI	88 kg	217 x 31 x 43 cm
SD680ME3000HI	102 kg	241 x 31 x 43 cm
SD680ME3500HI	111 kg	264 x 31 x 43 cm

CÓDIGO	Ø DESCARGA	POTENCIA	VOLTAJE	CORRIENTE	ETAPAS	FLUJO MÁXIMO	PRESIÓN MÁXIMA	PUNTO DE MAYOR EFICIENCIA
SD680ME2000GI	3"	20 HP	220 V ~ 60Hz 3Φ	64.9 A	15	8.5 l/s	252 m	5 l/s a 195 m
SD680ME2500GI	3"	25 HP	220 V ~ 60Hz 3Φ	79.4 A	19	8.5 l/s	320 m	5 l/s a 247 m
SD680ME3000GI	3"	30 HP	220 V ~ 60Hz 3Φ	93.8 A	23	8.5 l/s	387 m	5 l/s a 297 m
SD680ME2000HI	3"	20 HP	440 V ~ 60Hz 3Φ	32.4 A	15	8.5 l/s	252 m	5 l/s a 195 m
SD680ME2500HI	3"	25 HP	440 V ~ 60Hz 3Φ	39.7 A	19	8.5 l/s	320 m	5 l/s a 247 m
SD680ME3000HI	3"	30 HP	440 V ~ 60Hz 3Φ	46.9 A	23	8.5 l/s	387 m	5 l/s a 297 m
SD680ME3500HI	3"	35 HP	440 V ~ 60Hz 3Φ	58.7 A	27	8.5 l/s	454 m	5 l/s a 350 m



EQUIPO DE RIEGO SUMERGIBLE INOX. 6" | 80 GPM

Desempeño de altura

CLASE 10

BOMBAS SUMERGIBLES



- Bombas sumergibles para pozos profundos.
- La más eficiente en su categoría: mayor presión y flujo con menor consumo energético.
- Fabricación 100% en acero inoxidable 304.
- Válvula check integrada.

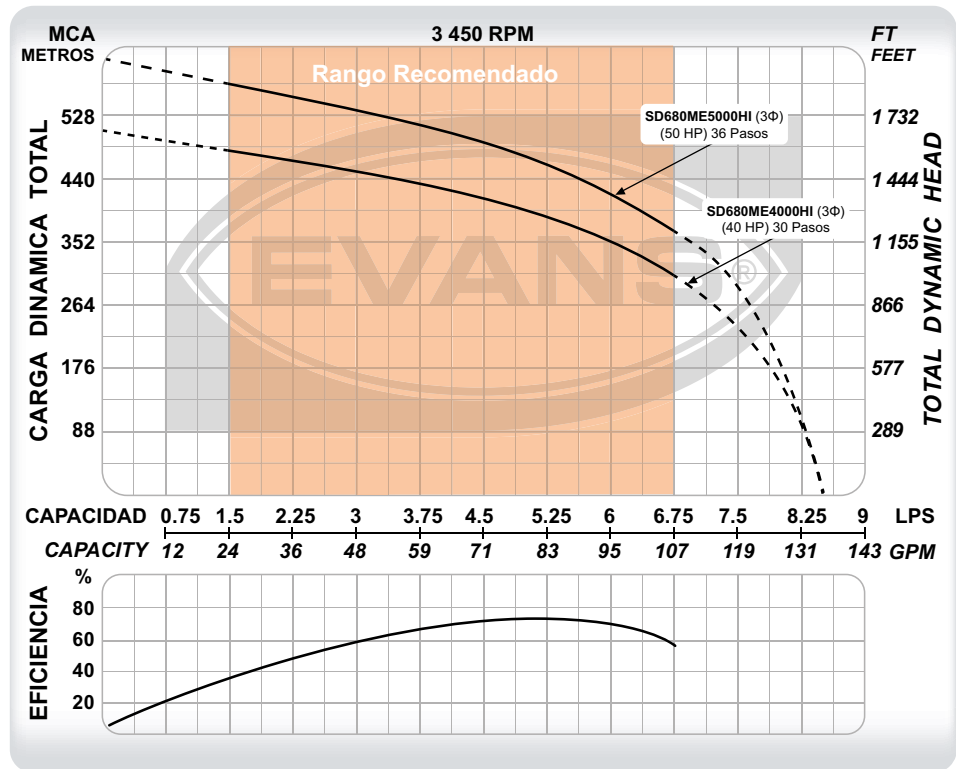

CÓDIGO	PESO	MEDIDAS LARGO X ANCHO X ALTO
SD680ME4000HI	121 kg	283 x 31 x 43 cm
SD680ME5000HI	144 kg	395 x 31 x 43 cm

CÓDIGO	Ø DESCARGA	POTENCIA	VOLTAJE	CORRIENTE	ETAPAS	FLUJO MÁXIMO	PRESIÓN MÁXIMA	PUNTO DE MAYOR EFICIENCIA
SD680ME4000HI	3"	40 HP	440 V ~ 60Hz 3Φ	65.2 A	30	8.5 l/s	505 m	5 l/s a 390 m
SD680ME5000HI	3"	50 HP	440 V ~ 60Hz 3Φ	86.3 A	36	8.5 l/s	606 m	5 l/s a 465 m

EQUIPO DE RIEGO SUMERGIBLE INOX. 6" | 130 GPM

Desempeño de altura



CLASE 10



- Bombas sumergibles para pozos profundos.
- La más eficiente en su categoría: mayor presión y flujo con menor consumo energético.
- Fabricación 100% en acero inoxidable 304.
- Válvula check integrada.
- Se surte con motor sumergible de 4".

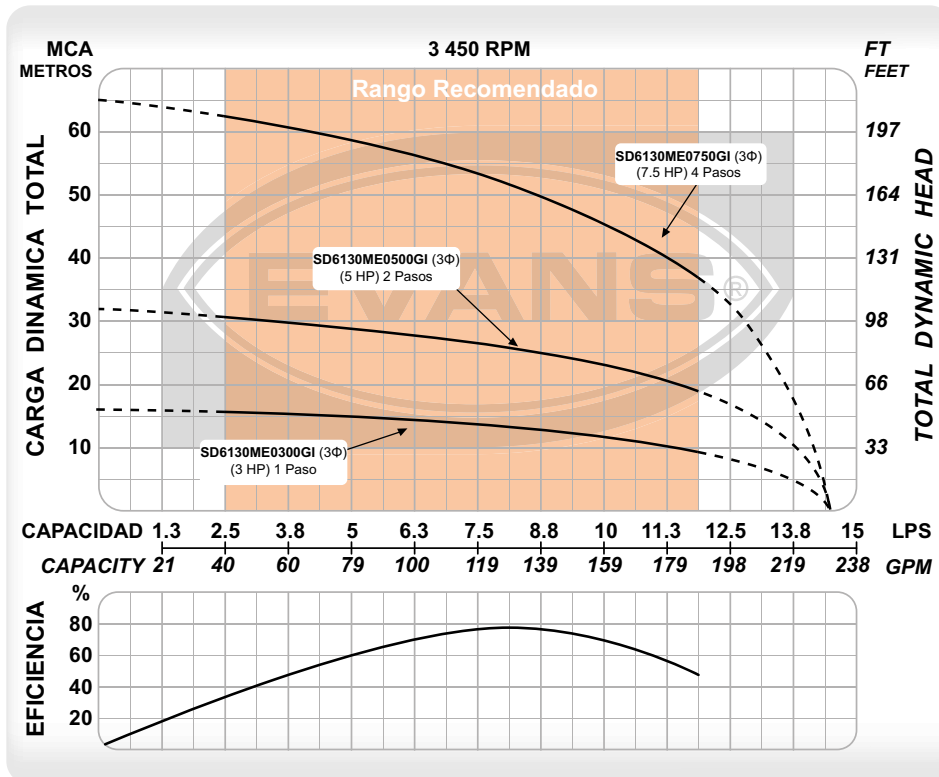

CÓDIGO	PESO	MEDIDAS LARGO X ANCHO X ALTO
SD6130ME0300GI	23 kg	101 x 31 x 43 cm
SD6130ME0500GI	33 kg	128 x 31 x 43 cm
SD6130ME0750GI	43 kg	159 x 31 x 43 cm

CÓDIGO	Ø DESCARGA	POTENCIA	VOLTAJE	CORRIENTE	ETAPAS	FLUJO MÁXIMO	PRESIÓN MÁXIMA	PUNTO DE MAYOR EFICIENCIA
SD6130ME0300GI ★	3"	3 HP	220 V ~ 60Hz 3Φ	10.9 A	1	14.5 l/s	16 m	8 l/s a 14 m
SD6130ME0500GI ★	3"	5 HP	220 V ~ 60Hz 3Φ	17.3 A	2	14.5 l/s	32 m	8 l/s a 26 m
SD6130ME0750GI ★	3"	7.5 HP	220 V ~ 60Hz 3Φ	25.9 A	4	14.5 l/s	65 m	8 l/s a 52 m



EQUIPO DE RIEGO SUMERGIBLE INOX. 6" I 130 GPM

Desempeño de altura

CLASE 10

BOMBAS SUMERGIBLES



- Bombas sumergibles para pozos profundos.
- La más eficiente en su categoría: mayor presión y flujo con menor consumo energético.
- Fabricación 100% en acero inoxidable 304.
- Válvula check integrada.

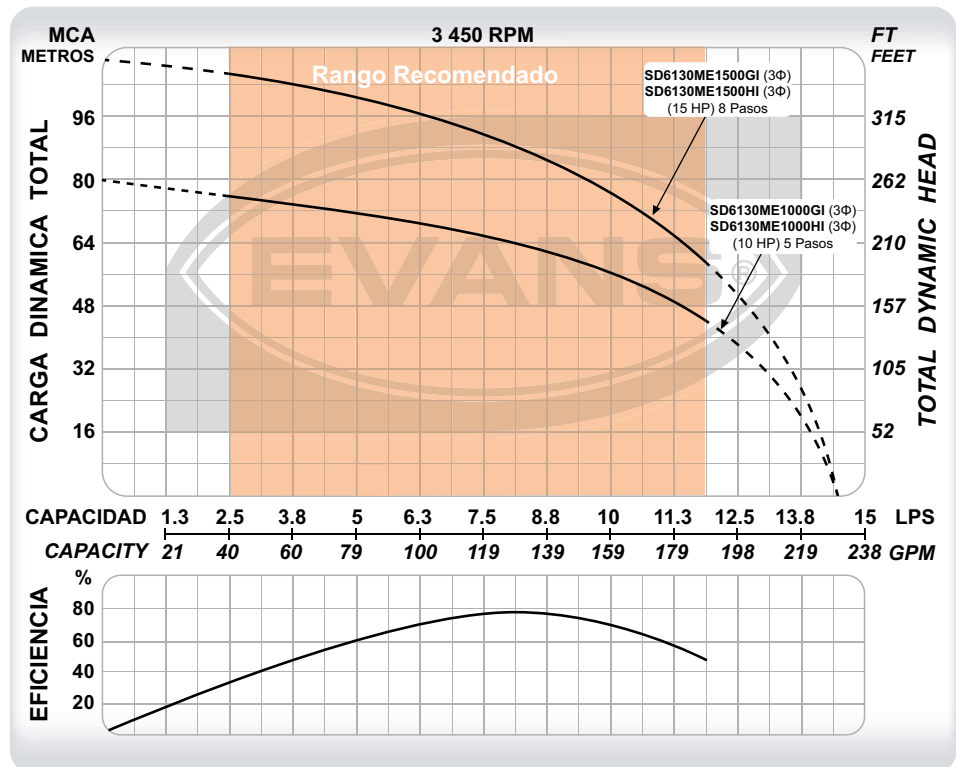

CÓDIGO	PESO	MEDIDAS
		LARGO X ANCHO X ALTO
SD6130ME1000GI	54 kg	160 x 31 x 43 cm
SD6130ME1500GI	67 kg	195 x 31 x 43 cm
SD6130ME1000HI	54 kg	160 x 31 x 43 cm
SD6130ME1500HI	67 kg	195 x 31 x 43 cm

CÓDIGO	Ø DESCARGA	POTENCIA	VOLTAJE	CORRIENTE	ETAPAS	FLUJO MÁXIMO	PRESIÓN MÁXIMA	PUNTO DE MAYOR EFICIENCIA
SD6130ME1000GI	3"	10 HP	220 V ~ 60Hz 3Φ	35 A	5	14.5 l/s	80 m	8 l/s a 63 m
SD6130ME1500GI	3"	15 HP	220 V ~ 60Hz 3Φ	49.7 A	8	14.5 l/s	110 m	8 l/s a 88 m
SD6130ME1000HI	3"	10 HP	440 V ~ 60Hz 3Φ	17.5 A	5	14.5 l/s	80 m	8 l/s a 63 m
SD6130ME1500HI	3"	15 HP	440 V ~ 60Hz 3Φ	24.8 A	8	14.5 l/s	110 m	8 l/s a 88 m

EQUIPO DE RIEGO SUMERGIBLE INOX. 6" | 130 GPM

Desempeño de altura

CLASE 10



- Bombas sumergibles para pozos profundos.
- La más eficiente en su categoría: mayor presión y flujo con menor consumo energético.
- Fabricación 100% en acero inoxidable 304.
- Válvula check integrada.



BOMBAS SUMERGIBLES

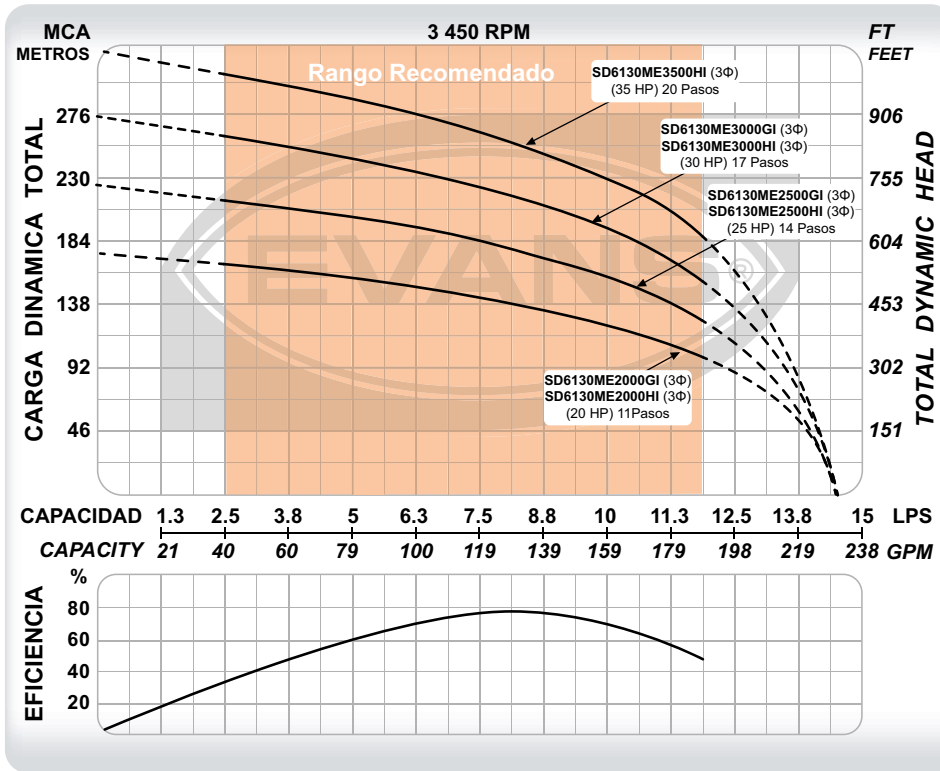

CÓDIGO	PESO	MEDIDAS LARGO X ANCHO X ALTO
SD6130ME2000GI	92 kg	231 x 31 x 43 cm
SD6130ME2500GI	100 kg	266 x 31 x 43 cm
SD6130ME3000GI	114 kg	301 x 31 x 43 cm
SD6130ME2000HI	92 kg	231 x 31 x 43 cm
SD6130ME2500HI	100 kg	266 x 31 x 43 cm
SD6130ME3000HI	114 kg	301 x 31 x 43 cm
SD6130ME3500HI	125 kg	335 x 31 x 43 cm

CÓDIGO	Ø DESCARGA	POTENCIA	VOLTAJE	CORRIENTE	ETAPAS	FLUJO MÁXIMO	PRESIÓN MÁXIMA	PUNTO DE MAYOR EFICIENCIA
SD6130ME2000GI	3"	20 HP	220 V ~ 60Hz 3Φ	64.9 A	11	14.5 l/s	176 m	8 l/s a 139 m
SD6130ME2500GI	3"	25 HP	220 V ~ 60Hz 3Φ	79.4 A	14	14.5 l/s	224 m	8 l/s a 176 m
SD6130ME3000GI	3"	30 HP	220 V ~ 60Hz 3Φ	93.8 A	17	14.5 l/s	273 m	8 l/s a 215 m
SD6130ME2000HI	3"	20 HP	440 V ~ 60Hz 3Φ	32.4 A	11	14.5 l/s	176 m	8 l/s a 139 m
SD6130ME2500HI	3"	25 HP	440 V ~ 60Hz 3Φ	39.7 A	14	14.5 l/s	224 m	8 l/s a 176 m
SD6130ME3000HI	3"	30 HP	440 V ~ 60Hz 3Φ	46.9 A	17	14.5 l/s	273 m	8 l/s a 215 m
SD6130ME3500HI	3"	35 HP	440 V ~ 60Hz 3Φ	58.7 A	20	14.5 l/s	321 m	8 l/s a 253 m



EQUIPO DE RIEGO SUMERGIBLE INOX. 6" | 130 GPM

Desempeño de altura

CLASE 10

BOMBAS SUMERGIBLES



- Bombas sumergibles para pozos profundos.
- La más eficiente en su categoría: mayor presión y flujo con menor consumo energético.
- Fabricación 100% en acero inoxidable 304.
- Válvula check integrada.

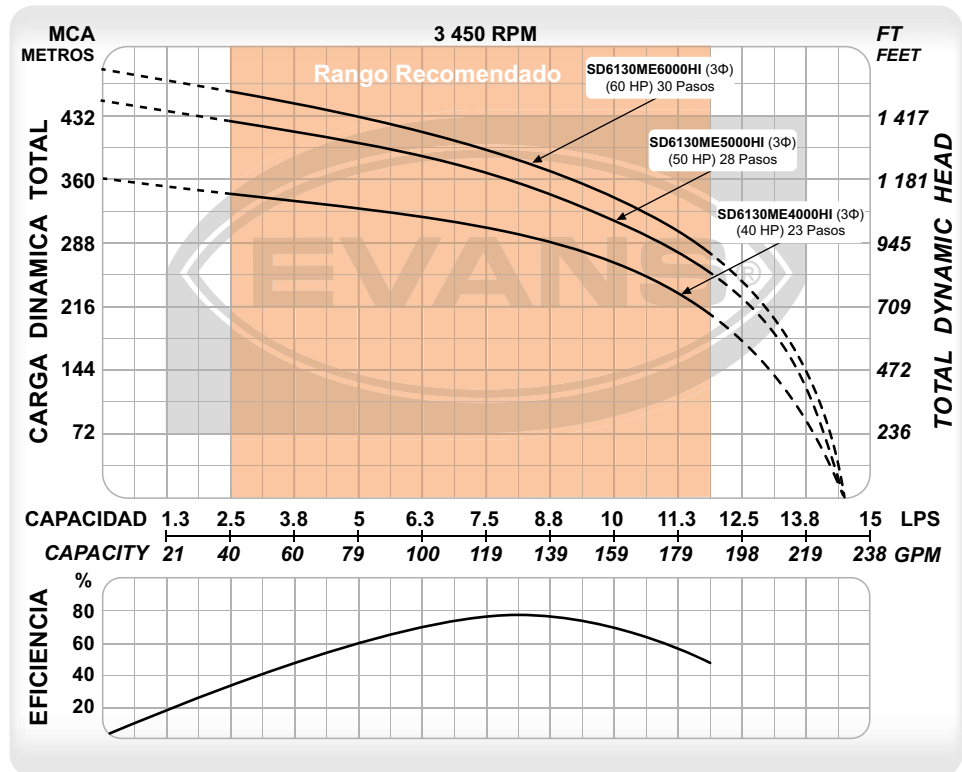

CÓDIGO	PESO	MEDIDAS
		LARGO X ANCHO X ALTO
SD6130ME4000HI	141 kg	368 x 31 x 43 cm
SD6130ME5000HI	155 kg	430 x 31 x 43 cm
SD6130ME6000HI	164 kg	482 x 31 x 43 cm

CÓDIGO	Ø DESCARGA	POTENCIA	VOLTAJE	CORRIENTE	ETAPAS	FLUJO MÁXIMO	PRESIÓN MÁXIMA	PUNTO DE MAYOR EFICIENCIA
SD6130ME4000HI	3"	40 HP	440 V ~ 60Hz 3Φ	65.2 A	23	14.5 l/s	360 m	8 l/s a 291 m
SD6130ME5000HI	3"	50 HP	440 V ~ 60Hz 3Φ	86.3 A	28	14.5 l/s	449 m	8 l/s a 358 m
SD6130ME6000HI	3"	60 HP	440 V ~ 60Hz 3Φ	103.5 A	31	14.5 l/s	485 m	8 l/s a 378 m

EQUIPO DE RIEGO SUMERGIBLE INOX. 6" | 200 GPM

Desempeño de altura

CLASE 10



- Bombas sumergibles para pozos profundos.
- La más eficiente en su categoría: mayor presión y flujo con menor consumo energético.
- Fabricación 100% en acero inoxidable 304.
- Válvula check integrada.
- En potencia de 7.5 Hp se surte con motor sumergible de 4".

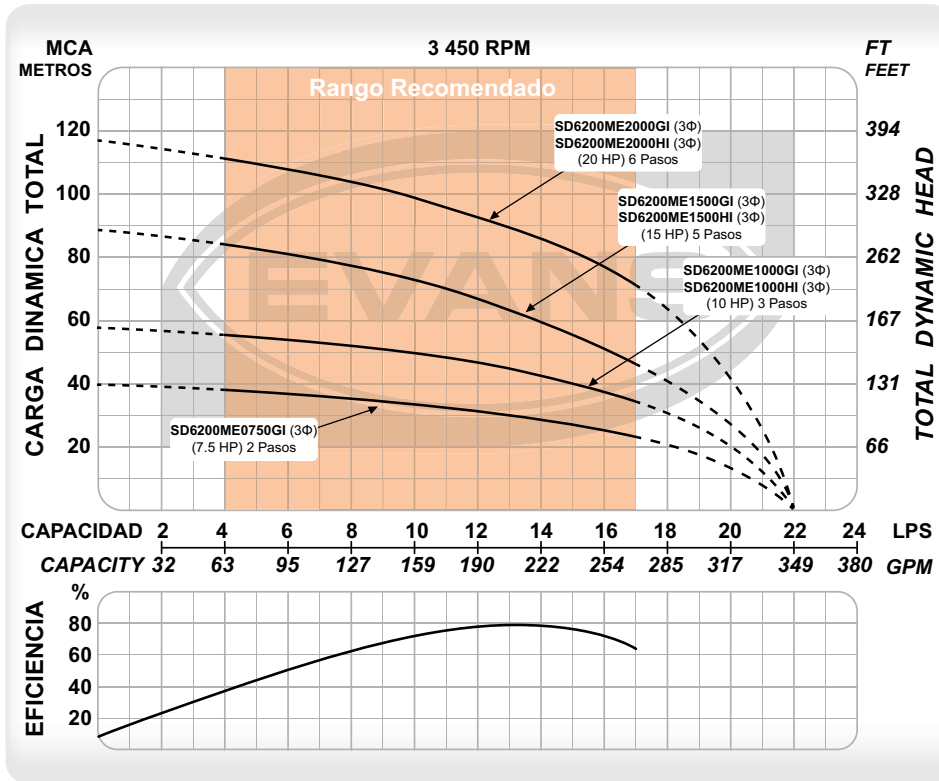

CÓDIGO	PESO	MEDIDAS LARGO X ANCHO X ALTO
SD6200ME0750GI	40 kg	143 x 31 x 43 cm
SD6200ME1000GI	52 kg	146 x 31 x 43 cm
SD6200ME1500GI	64 kg	175 x 31 x 43 cm
SD6200ME2000GI	83 kg	193 x 31 x 43 cm
SD6200ME1000HI	52 kg	146 x 31 x 43 cm
SD6200ME1500HI	64 kg	175 x 31 x 43 cm
SD6200ME2000HI	83 kg	193 x 31 x 43 cm

CÓDIGO	Ø DESCARGA	POTENCIA	VOLTAJE	CORRIENTE	ETAPAS	FLUJO MÁXIMO	PRESIÓN MÁXIMA	PUNTO DE MAYOR EFICIENCIA
SD6200ME0750GI ★	4"	7.5 HP	220 V ~ 60Hz 3Φ	25.9 A	2	22 l/s	40 m	13 l/s a 30 m
SD6200ME1000GI	4"	10 HP	220 V ~ 60Hz 3Φ	35 A	3	22 l/s	58 m	13 l/s a 45 m
SD6200ME1500GI	4"	15 HP	220 V ~ 60Hz 3Φ	49.7 A	5	22 l/s	89 m	13 l/s a 63 m
SD6200ME2000GI	4"	20 HP	220 V ~ 60Hz 3Φ	64.9 A	6	22 l/s	117 m	13 l/s a 89 m
SD6200ME1000HI	4"	10 HP	440 V ~ 60Hz 3Φ	17.5 A	3	22 l/s	58 m	13 l/s a 45 m
SD6200ME1500HI	4"	15 HP	440 V ~ 60Hz 3Φ	24.8 A	5	22 l/s	89 m	13 l/s a 63 m
SD6200ME2000HI	4"	20 HP	440 V ~ 60Hz 3Φ	32.4 A	6	22 l/s	117 m	13 l/s a 89 m

★ Nuevo Producto.



EQUIPO DE RIEGO SUMERGIBLE INOX. 6" | 200 GPM

Desempeño de altura

CLASE 10



BOMBAS SUMERGIBLES



- Bombas sumergibles para pozos profundos.
- La más eficiente en su categoría: mayor presión y flujo con menor consumo energético.
- Fabricación 100% en acero inoxidable 304.
- Válvula check integrada.

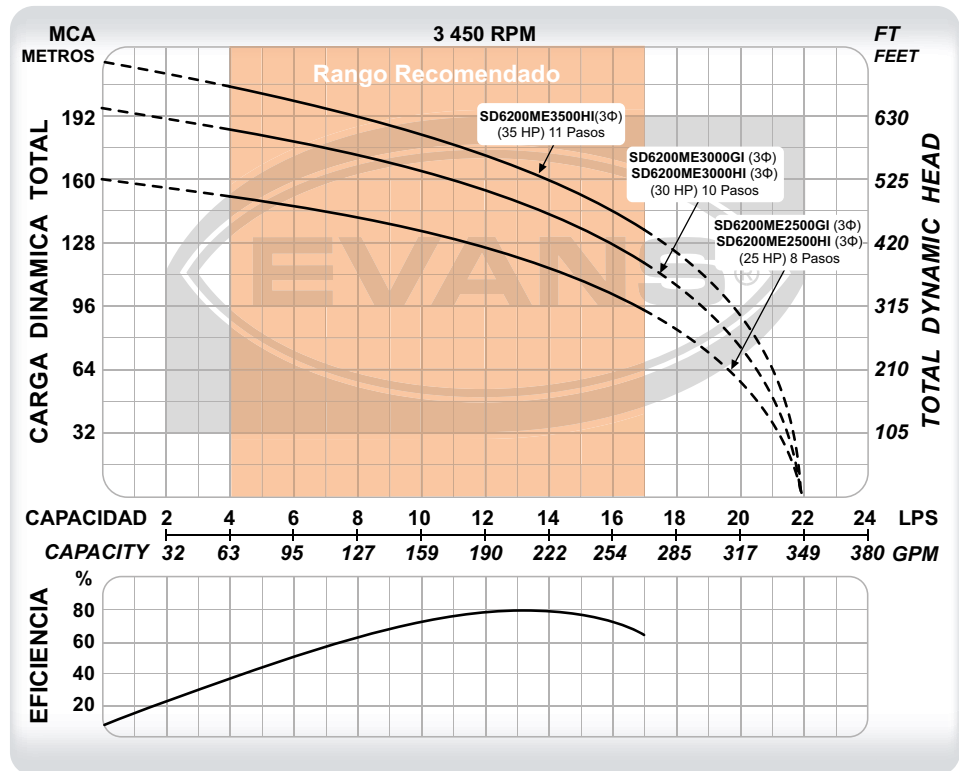

CÓDIGO	PESO	MEDIDAS LARGO X ANCHO X ALTO
SD6200ME2500GI	90 kg	222 x 31 x 43 cm
SD6200ME3000GI	102 kg	251 x 31 x 43 cm
SD6200ME2500HI	90 kg	222 x 31 x 43 cm
SD6200ME3000HI	102 kg	251 x 31 x 43 cm
SD6200ME3500HI	114 kg	267 x 31 x 43 cm

CÓDIGO	Ø DESCARGA	POTENCIA	VOLTAJE	CORRIENTE	ETAPAS	FLUJO MÁXIMO	PRESIÓN MÁXIMA	PUNTO DE MAYOR EFICIENCIA
SD6200ME2500GI	4"	25 HP	220 V ~ 60Hz 3Φ	79.4 A	8	22 l/s	159 m	13 l/s a 119 m
SD6200ME3000GI	4"	30 HP	220 V ~ 60Hz 3Φ	93.8 A	10	22 l/s	195 m	13 l/s a 146 m
SD6200ME2500HI	4"	25 HP	440 V ~ 60Hz 3Φ	39.7 A	8	22 l/s	159 m	13 l/s a 119 m
SD6200ME3000HI	4"	30 HP	440 V ~ 60Hz 3Φ	46.9 A	10	22 l/s	195 m	13 l/s a 146 m
SD6200ME3500HI	4"	35 HP	440 V ~ 60Hz 3Φ	58.7 A	11	22 l/s	218 m	13 l/s a 162 m

EQUIPO DE RIEGO SUMERGIBLE INOX. 6" | 200 GPM

Desempeño de altura



CLASE 10



- Bombas sumergibles para pozos profundos.
- La más eficiente en su categoría: mayor presión y flujo con menor consumo energético.
- Fabricación 100% en acero inoxidable 304.
- Válvula check integrada.
- En potencia de 75 Hp se surte con motor sumergible de 8".

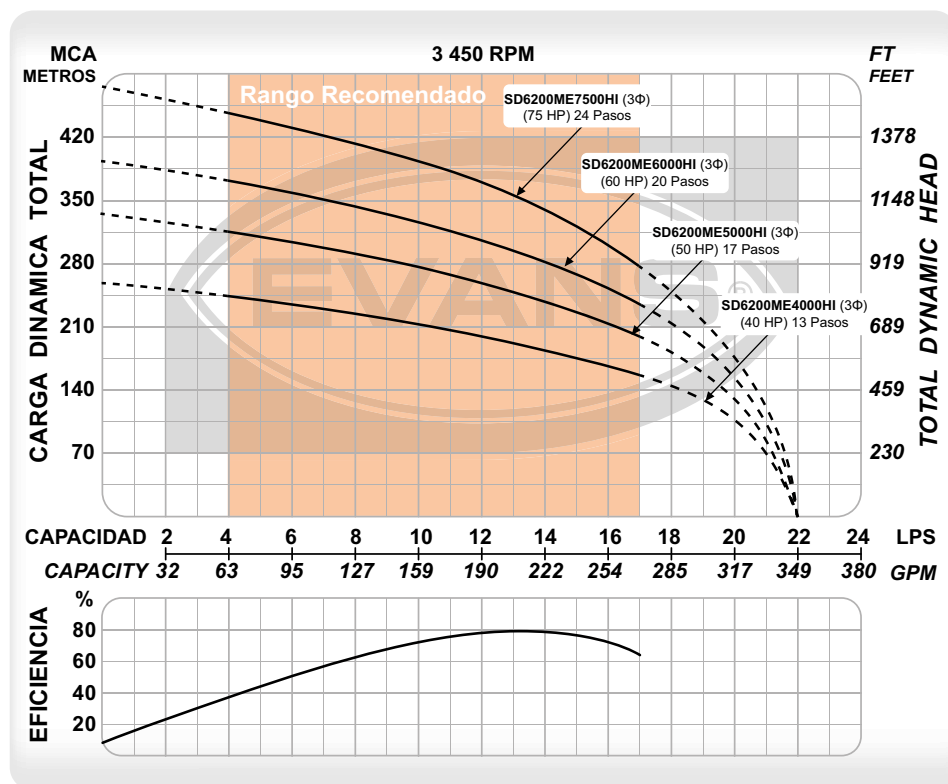
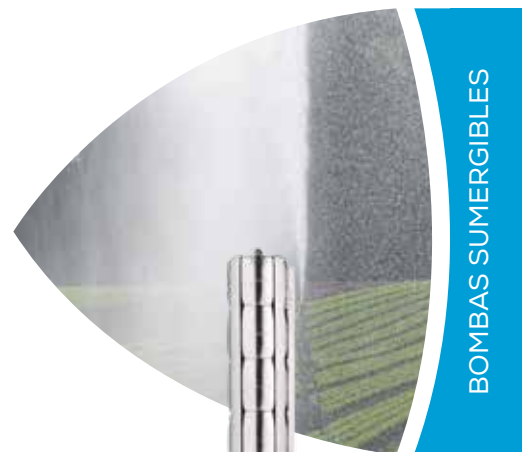

CÓDIGO	PESO	MEDIDAS LARGO X ANCHO X ALTO
SD6200ME4000HI	126 kg	295 x 31 x 43 cm
SD6200ME5000HI	138 kg	354 x 31 x 43 cm
SD6200ME6000HI	152 kg	403 x 31 x 43 cm
SD6200ME7500HI	267 kg	455 x 36 x 48 cm

CÓDIGO	Ø DESCARGA	POTENCIA	VOLTAJE	CORRIENTE	ETAPAS	FLUJO MÁXIMO	PRESIÓN MÁXIMA	PUNTO DE MAYOR EFICIENCIA
SD6200ME4000HI	4"	40 HP	440 V ~ 60Hz 3Φ	65.2 A	13	22 l/s	258 m	13 l/s a 190 m
SD6200ME5000HI	4"	50 HP	440 V ~ 60Hz 3Φ	86.3 A	17	22 l/s	335 m	13 l/s a 247 m
SD6200ME6000HI	4"	60 HP	440 V ~ 60Hz 3Φ	103.5 A	20	22 l/s	394 m	13 l/s a 295 m
SD6200ME7500HI★	4"	75 HP	440 V ~ 60Hz 3Φ	115 A	24	22 l/s	476 m	13 l/s a 355 m

★ Nuevo Producto.



EQUIPO DE RIEGO SUMERGIBLE INOX. 6" I 270 GPM

Desempeño de altura

CLASE 10

BOMBAS SUMERGIBLES



- Bombas sumergibles para pozos profundos.
- La más eficiente en su categoría: mayor presión y flujo con menor consumo energético.
- Fabricación 100% en acero inoxidable 304.
- Válvula check integrada.
- En potencia de 7.5 Hp se surte con motor sumergible de 4".

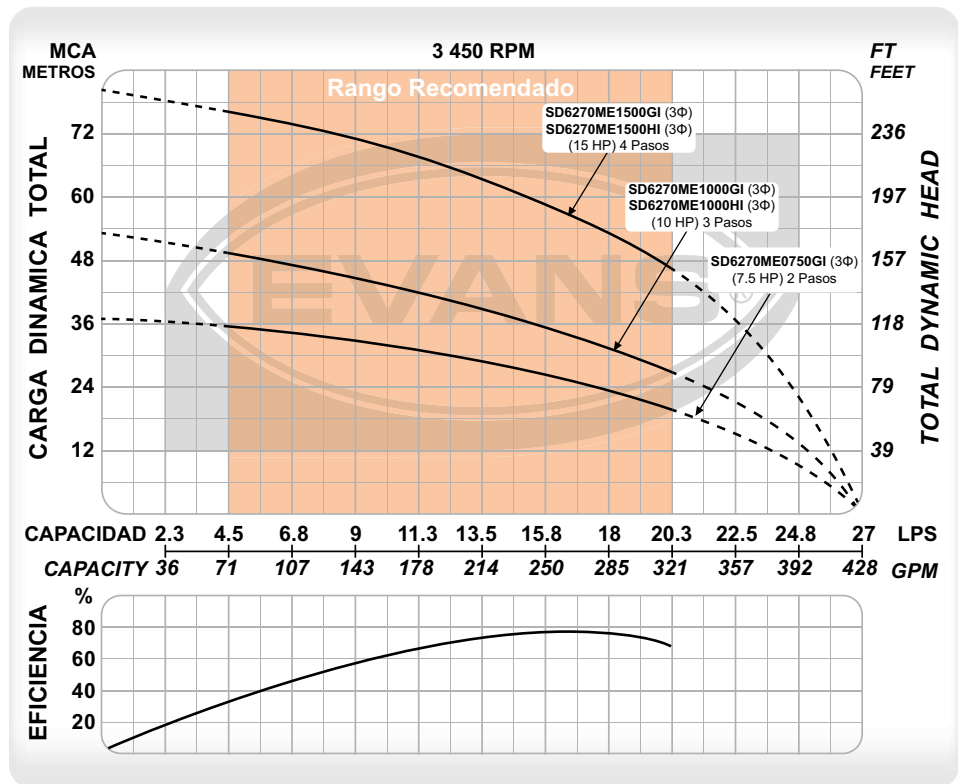

CÓDIGO	PESO	MEDIDAS LARGO X ANCHO X ALTO
SD6270ME0750GI	43 kg	143 x 31 x 43 cm
SD6270ME1000GI	50 kg	134 x 31 x 43 cm
SD6270ME1500GI	62 kg	163 x 31 x 43 cm
SD6270ME1000HI	50 kg	134 x 31 x 43 cm
SD6270ME1500HI	62 kg	163 x 31 x 43 cm

CÓDIGO	Ø DESCARGA	POTENCIA	VOLTAJE	CORRIENTE	ETAPAS	FLUJO MÁXIMO	PRESIÓN MÁXIMA	PUNTO DE MAYOR EFICIENCIA
SD6270ME0750GI ★	4"	7.5 HP	220 V ~ 60Hz 3Φ	25.9 A	2	27 l/s	37 m	17 l/s a 25 m
SD6270ME1000GI	4"	10 HP	220 V ~ 60Hz 3Φ	35 A	3	27 l/s	53 m	17 l/s a 33 m
SD6270ME1500GI	4"	15 HP	220 V ~ 60Hz 3Φ	49.7 A	4	27 l/s	80 m	17 l/s a 56 m
SD6270ME1000HI	4"	10 HP	440 V ~ 60Hz 3Φ	17.5 A	3	27 l/s	53 m	17 l/s a 33 m
SD6270ME1500HI	4"	15 HP	440 V ~ 60Hz 3Φ	24.8 A	4	27 l/s	80 m	17 l/s a 56 m

★ Nuevo Producto.

EQUIPO DE RIEGO SUMERGIBLE INOX. 6" | 270 GPM

Desempeño de altura



CLASE 10



- Bombas sumergibles para pozos profundos.
- La más eficiente en su categoría: mayor presión y flujo con menor consumo energético.
- Fabricación 100% en acero inoxidable 304.
- Válvula check integrada.

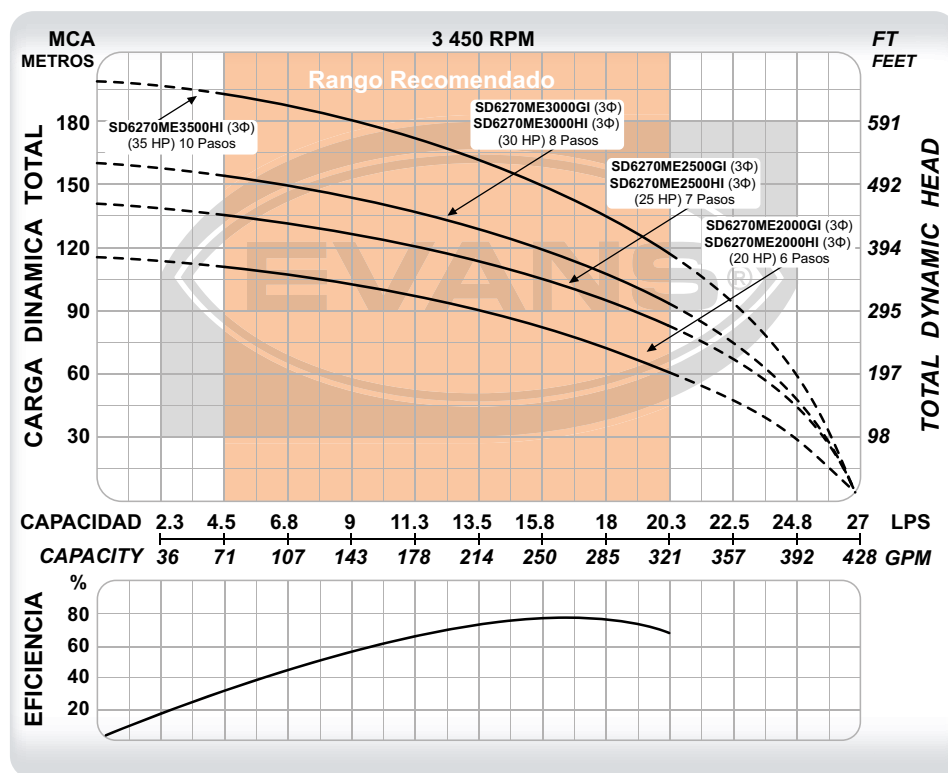
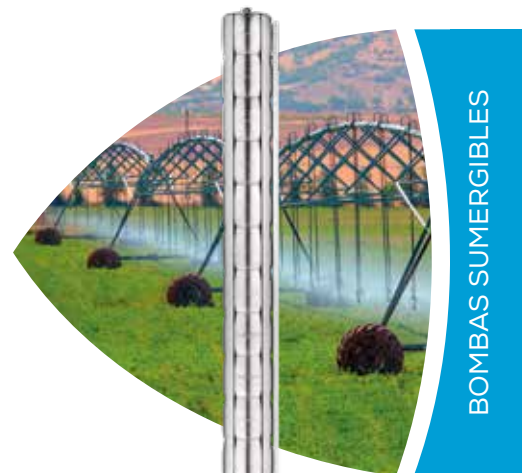

CÓDIGO	PESO	MEDIDAS
		LARGO X ANCHO X ALTO
SD6270ME2000GI	83 kg	193 x 31 x 43 cm
SD6270ME2500GI	88 kg	211 x 31 x 43 cm
SD6270ME3000GI	98 kg	228 x 31 x 43 cm
SD6270ME2000HI	83 kg	193 x 31 x 43 cm
SD6270ME2500HI	88 kg	211 x 31 x 43 cm
SD6270ME3000HI	98 kg	228 x 31 x 43 cm
SD6270ME3500HI	110 kg	256 x 31 x 43 cm

CÓDIGO	Ø DESCARGA	POTENCIA	VOLTAJE	CORRIENTE	ETAPAS	FLUJO MÁXIMO	PRESIÓN MÁXIMA	PUNTO DE MAYOR EFICIENCIA
SD6270ME2000GI	4"	20 HP	220 V ~ 60Hz 3Φ	64.9 A	6	27 l/s	116 m	17 l/s a 76 m
SD6270ME2500GI	4"	25 HP	220 V ~ 60Hz 3Φ	79.4 A	7	27 l/s	139 m	17 l/s a 98 m
SD6270ME3000GI	4"	30 HP	220 V ~ 60Hz 3Φ	93.8 A	8	27 l/s	160 m	17 l/s a 113 m
SD6270ME2000HI	4"	20 HP	440 V ~ 60Hz 3Φ	32.4 A	6	27 l/s	116 m	17 l/s a 76 m
SD6270ME2500HI	4"	25 HP	440 V ~ 60Hz 3Φ	39.7 A	7	27 l/s	139 m	17 l/s a 98 m
SD6270ME3000HI	4"	30 HP	440 V ~ 60Hz 3Φ	46.9 A	8	27 l/s	160 m	17 l/s a 113 m
SD6270ME3500HI	4"	35 HP	440 V ~ 60Hz 3Φ	58.7 A	10	27 l/s	197 m	17 l/s a 143 m



EQUIPO DE RIEGO SUMERGIBLE INOX. 6" I 270 GPM

Desempeño de altura

CLASE 10

BOMBAS SUMERGIBLES



- Bombas sumergibles para pozos profundos.
- La más eficiente en su categoría: mayor presión y flujo con menor consumo energético.
- Fabricación 100% en acero inoxidable 304.
- Válvula check integrada.
- En potencia de 75 Hp se surte con motor sumergible de 8".

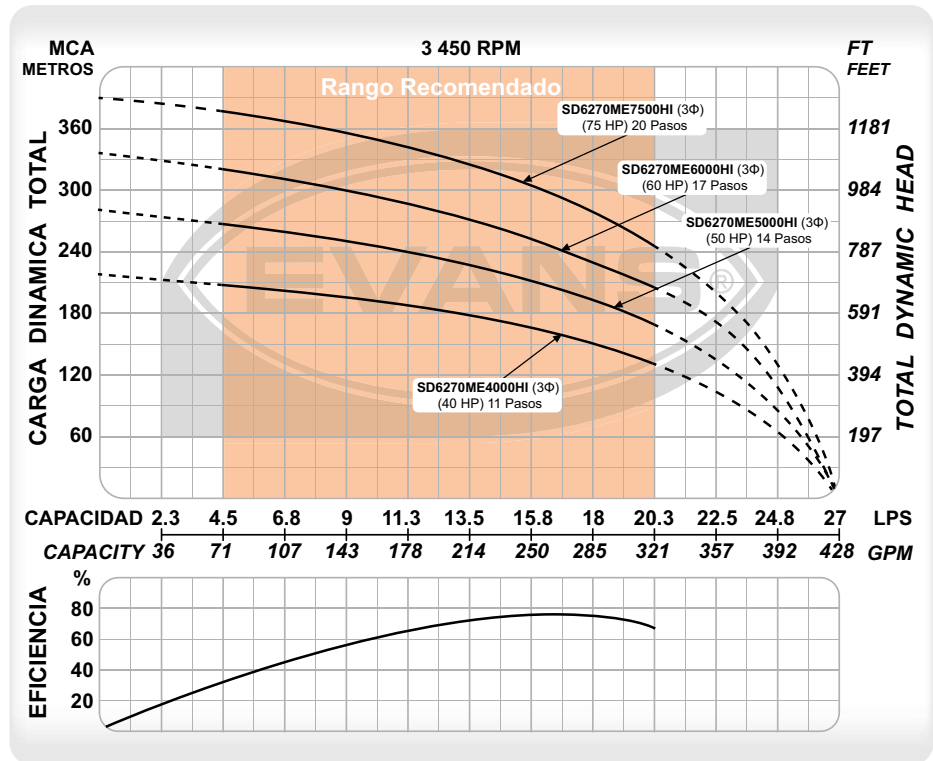

CÓDIGO	PESO	MEDIDAS
		LARGO X ANCHO X ALTO
SD6270ME4000HI	122 kg	272 x 31 x 43 cm
SD6270ME5000HI	134 kg	320 x 31 x 43 cm
SD6270ME6000HI	147 kg	369 x 31 x 43 cm
SD6270ME7500HI	277 kg	412 x 36 x 48 cm

CÓDIGO	Ø DESCARGA	POTENCIA	VOLTAJE	CORRIENTE	ETAPAS	FLUJO MÁXIMO	PRESIÓN MÁXIMA	PUNTO DE MAYOR EFICIENCIA
SD6270ME4000HI	4"	40 HP	440 V ~ 60Hz 3Φ	65.2 A	11	27 l/s	218 m	17 l/s a 160 m
SD6270ME5000HI	4"	50 HP	440 V ~ 60Hz 3Φ	86.3 A	14	27 l/s	280 m	17 l/s a 204 m
SD6270ME6000HI	4"	60 HP	440 V ~ 60Hz 3Φ	103.5 A	17	27 l/s	335 m	17 l/s a 243 m
SD6270ME7500HI ★	4"	75 HP	440 V ~ 60Hz 3Φ	115 A	20	27 l/s	390 m	17 l/s a 290 m

★ Nuevo Producto.



- Los motores sumergibles EVANS de 8" tienen un mecanismo de enfriamiento por agua.
- Son compatibles con las unidades de bombeo de diferentes marcas que tengan cumplimiento NEMA.
- Acoplamiento NEMA 8.
- Motor con embobinado cobre y aislamiento CLASE F, cumpliendo con los estándares de NEMA MW37-C.

- Rodamientos suecos tipo bola de contacto angular especialmente diseñados para el trabajo continuo y soportar mayores cargas axiales.
- Altamente eficientes con la vida útil más larga del mercado. Soporta hasta 20 arranques por hora.

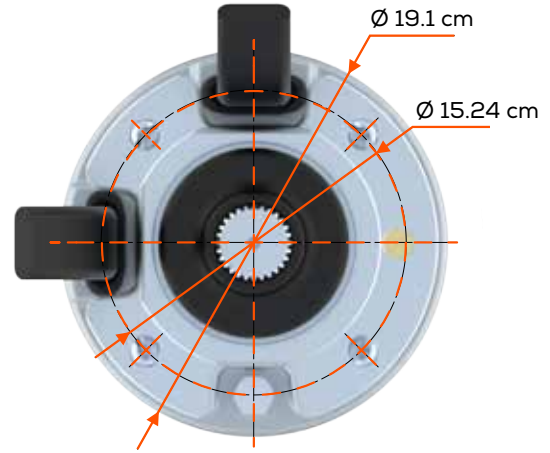
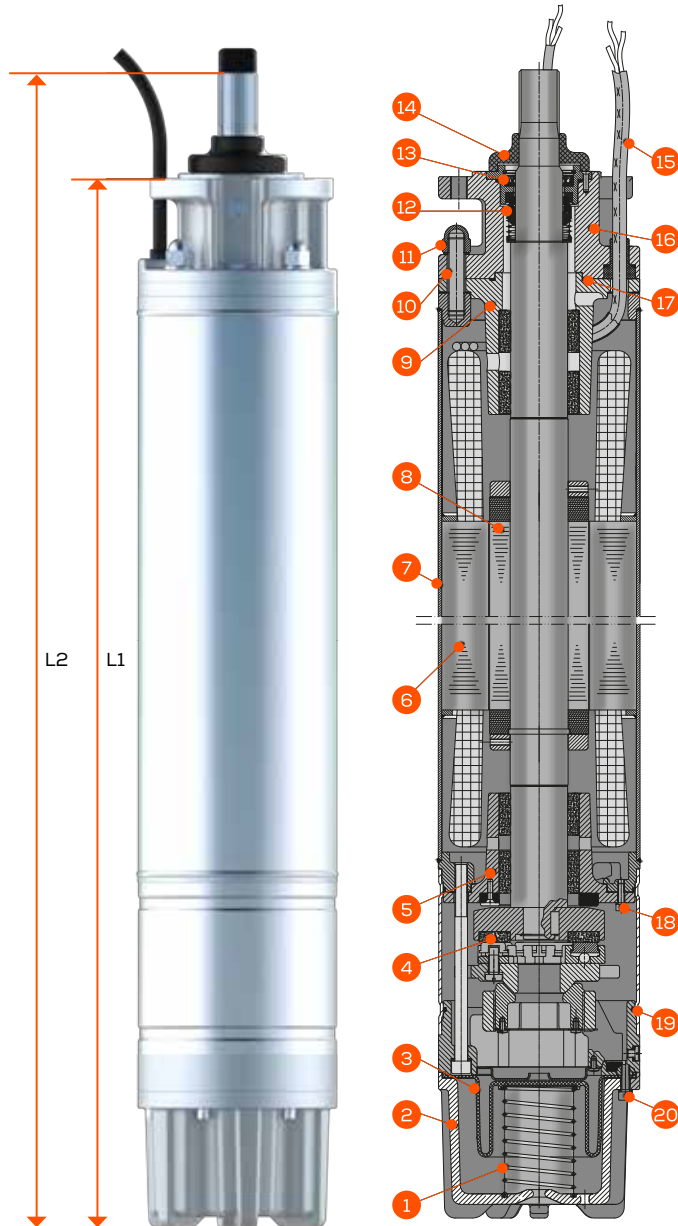

COMPONENTES

No.	PARTES
1	Resorte de protección
2	Soporte motor
3	Diafragma de compensación de presión
4	Soporte de rodamiento inferior
5	Rodamiento inferior
6	Estator
7	Carcasa de motor
8	Rotor
9	Rodamiento superior
10	Tornillo
11	Tuerca
12	Sello mecánico
13	Sello superior
14	Cubierta anti arena
15	Cable de alimentación (2 piezas)
16	Soporte superior
17	O-ring superior
18	Tornillo
19	O-ring inferior
20	Tornillo

CÓDIGO	POTENCIA	VOLTAJE	CORRIENTE NOMINAL (A)	FACTOR SERVICIO	CORRIENTE MÁX. (A)	EFICIENCIA (η)(%)	EMPUJE AXIAL (N)	L1 (cm)	L2 (cm)	PESO (kg)
E28S7500H-P	55.92 kW (75 HP)	440V ~ 60Hz 3Φ	100	115	115	85.5	35 000	140.9	151.1	198
E28S10000H-P	74.56 kW (100 HP)		133		153	85.5		153.9	164.1	231
E28S12500H-P	93.21 kW (125 HP)		160		184	86.0		162.9	173.1	260

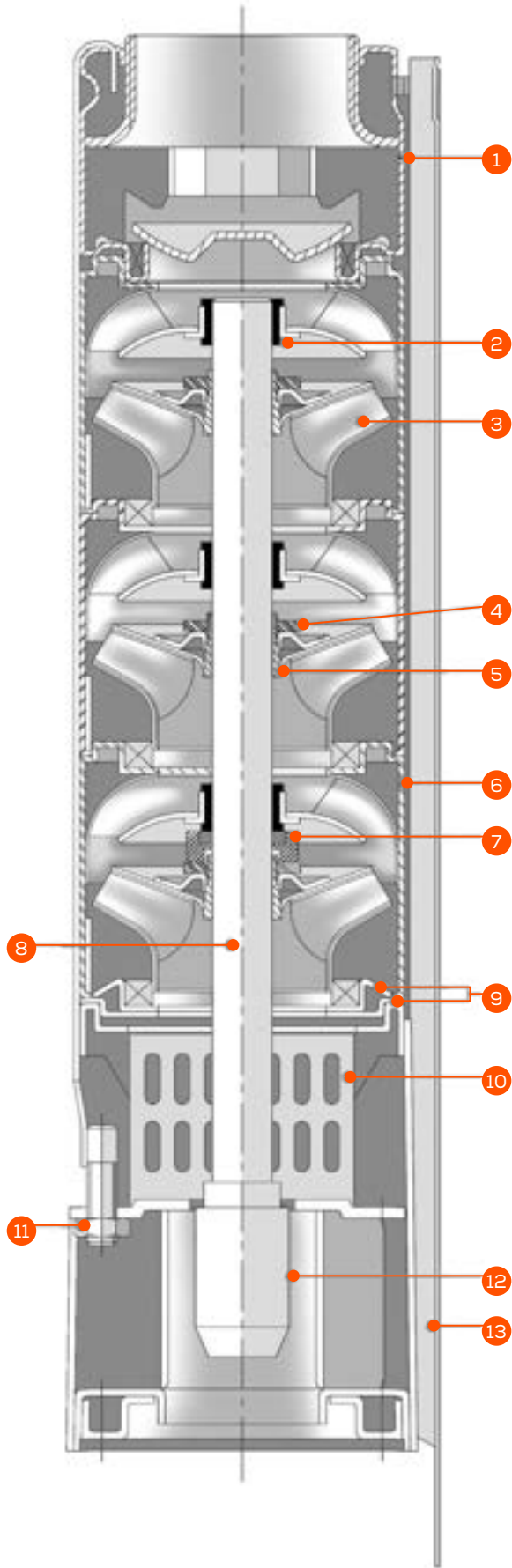

COMPONENTES	
No.	PARTES
1	Descarga
2	Rodamiento
3	Impulsor
4	Tuerca del separador
5	Separador de etapas
6	Difusor
7	Anillo de sujeción
8	Flecha
9	Retén
10	Rejilla de succión
11	Tornillo y tuerca
12	Cople
13	Guardacable (2 piezas)

MATERIALES DE UNIDAD DE BOMBEO	
Material del cuerpo	AISI 304
Descarga	AISI 304
Succión	AISI 304
Flecha de bomba	AISI 431
Cople	AISI 304
Protector de cable	AISI 304
Soporte de válvula check	AISI 304
Impulsores	AISI 304
Difusores	AISI 304
Válvula check	AISI 304
Rodamientos de bomba	Buna-N
Acoplamiento	NEMA
Máx. contenido de arena	5% ~ 50g/m ³
Rango de pH líquido	5.5 - 8.9

EQUIPO DE RIEGO SUMERGIBLE INOX. 8" | 340 GPM

Desempeño de altura

CLASE 10



- Bombas sumergibles para pozos profundos.
- La más eficiente en su categoría: mayor presión y flujo con menor consumo energético.
- Fabricación 100% en acero inoxidable 304.
- Válvula check integrada.
- Se surte con motor sumergible de 6".

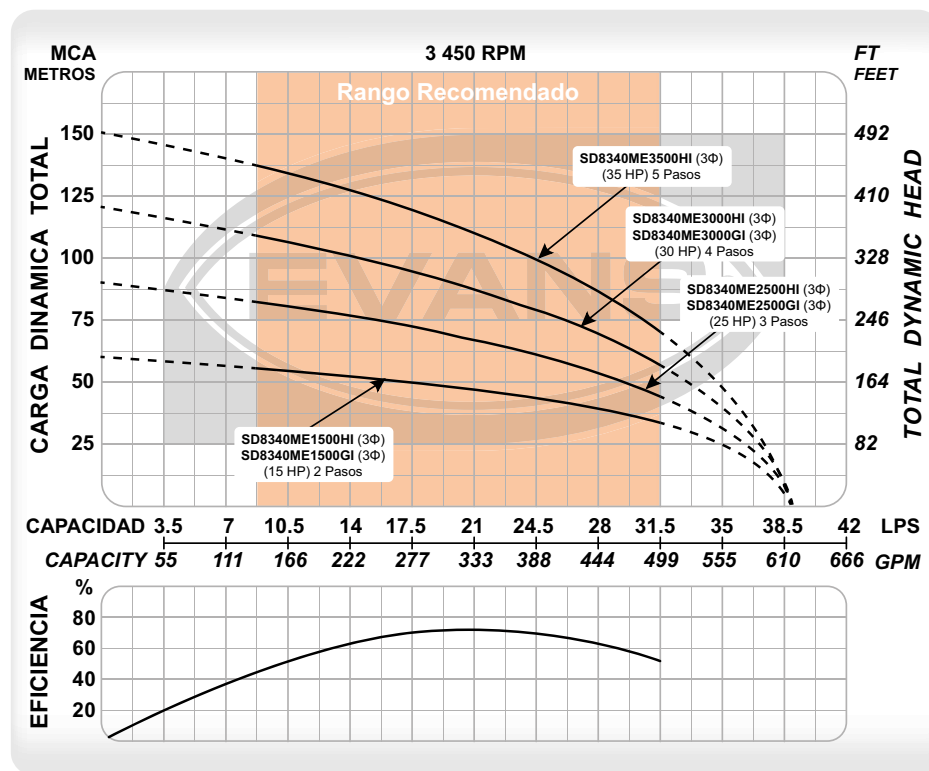

CÓDIGO	PESO	MEDIDAS
		LARGO X ANCHO X ALTO
SD8340ME1500GI	68 kg	139 x 36 x 48 cm
SD8340ME2500GI	92 kg	165 x 36 x 48 cm
SD8340ME3000GI	103 kg	182 x 36 x 48 cm
SD8340ME1500HI	68 kg	139 x 36 x 48 cm
SD8340ME2500HI	92 kg	165 x 36 x 48 cm
SD8340ME3000HI	103 kg	182 x 36 x 48 cm
SD8340ME3500HI	113 kg	202 x 36 x 48 cm

CÓDIGO	Ø DESCARGA	POTENCIA	VOLTAJE	CORRIENTE	ETAPAS	FLUJO MÁXIMO	PRESIÓN MÁXIMA	PUNTO DE MAYOR EFICIENCIA
SD8340ME1500GI ★	6"	15 HP	220 V ~ 60Hz 3Φ	49.7 A	2	39 l/s	60 m	21 l/s a 47 m
SD8340ME2500GI ★	6"	25 HP	220 V ~ 60Hz 3Φ	79.4 A	3	39 l/s	90 m	21 l/s a 67 m
SD8340ME3000GI ★	6"	30 HP	220 V ~ 60Hz 3Φ	93.8 A	4	39 l/s	120 m	21 l/s a 87 m
SD8340ME1500HI ★	6"	15 HP	440 V ~ 60Hz 3Φ	24.8 A	2	39 l/s	60 m	21 l/s a 47 m
SD8340ME2500HI ★	6"	25 HP	440 V ~ 60Hz 3Φ	39.7 A	3	39 l/s	90 m	21 l/s a 67 m
SD8340ME3000HI ★	6"	30 HP	440 V ~ 60Hz 3Φ	46.9 A	4	39 l/s	120 m	21 l/s a 87 m
SD8340ME3500HI ★	6"	35 HP	440 V ~ 60Hz 3Φ	58.7 A	5	39 l/s	150 m	21 l/s a 110 m



EQUIPO DE RIEGO SUMERGIBLE INOX. 8" | 340 GPM

Desempeño de altura

CLASE 10

BOMBAS SUMERGIBLES



- Bombas sumergibles para pozos profundos.
- La más eficiente en su categoría: mayor presión y flujo con menor consumo energético.
- Fabricación 100% en acero inoxidable 304.
- Válvula check integrada.
- En potencias de 50 Hp y 60 Hp se suerte con motor sumergible de 6".

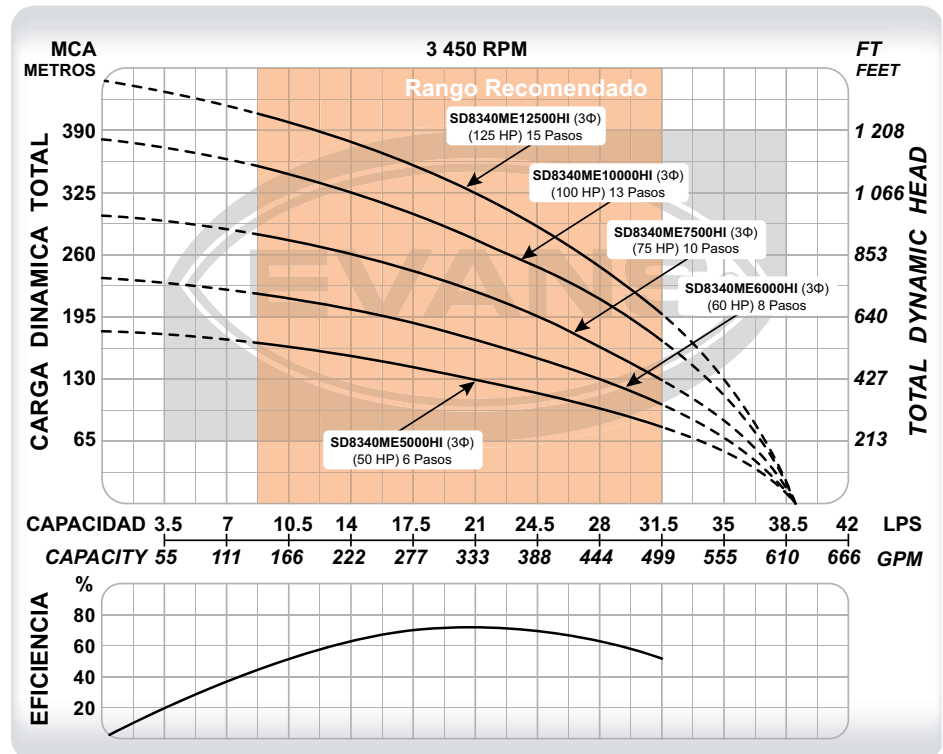

CÓDIGO	PESO	MEDIDAS
		LARGO X ANCHO X ALTO
SD8340ME5000HI	132 kg	240 x 36 x 48 cm
SD8340ME6000HI	137 kg	280 x 36 x 48 cm
SD8340ME7500HI	245 kg	325 x 36 x 48 cm
SD8340ME10000HI	283 kg	377 x 36 x 48 cm
SD8340ME12500HI	312 kg	411 x 36 x 48 cm

CÓDIGO	Ø DESCARGA	POTENCIA	VOLTAJE	CORRIENTE	ETAPAS	FLUJO MÁXIMO	PRESIÓN MÁXIMA	PUNTO DE MAYOR EFICIENCIA
SD8340ME5000HI	6"	50 HP	440 V ~ 60Hz 3Φ	86.3 A	6	39 l/s	180 m	21 l/s a 130 m
SD8340ME6000HI	6"	60 HP	440 V ~ 60Hz 3Φ	103.5 A	8	39 l/s	235 m	21 l/s a 170 m
SD8340ME7500HI	6"	75 HP	440 V ~ 60Hz 3Φ	115 A	10	39 l/s	300 m	21 l/s a 222 m
SD8340ME10000HI	6"	100 HP	440 V ~ 60Hz 3Φ	153 A	13	39 l/s	380 m	21 l/s a 281 m
SD8340ME12500HI	6"	125 HP	440 V ~ 60Hz 3Φ	184 A	15	39 l/s	440 m	21 l/s a 325 m

EQUIPO DE RIEGO SUMERGIBLE INOX. 8" | 420 GPM

Desempeño de altura

CLASE 10



- Bombas sumergibles para pozos profundos.
- La más eficiente en su categoría: mayor presión y flujo con menor consumo energético.
- Fabricación 100% en acero inoxidable 304.
- Válvula check integrada.
- Se surte con motor sumergible de 6".

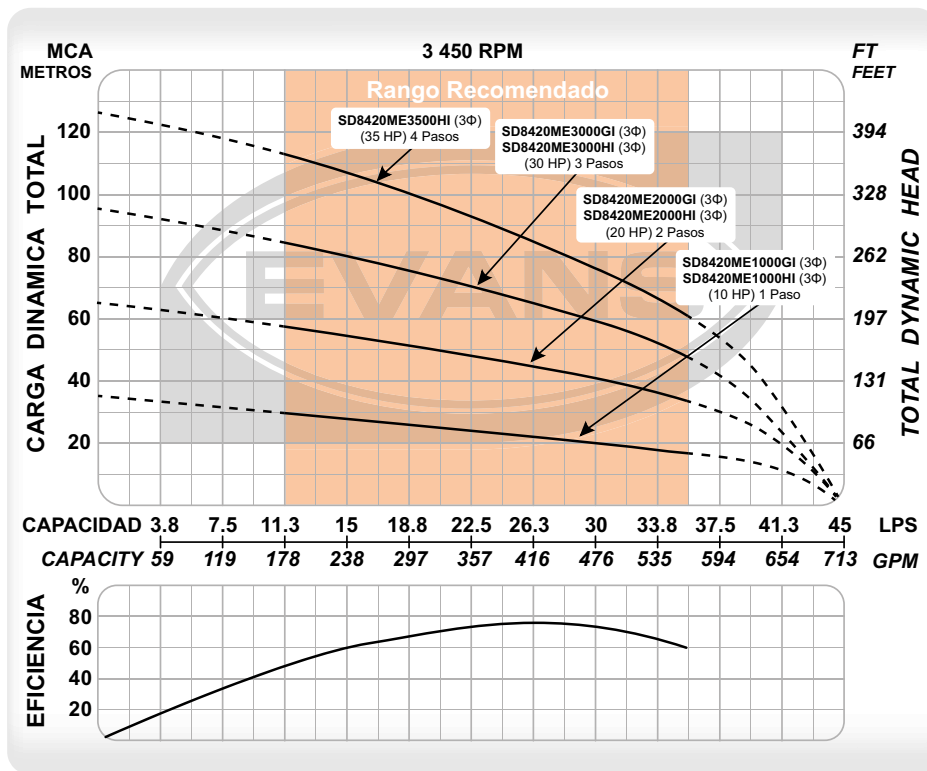

CÓDIGO	PESO	MEDIDAS LARGO X ANCHO X ALTO
SD8420ME1000GI	60 kg	119 x 36 x 48 cm
SD8420ME2000GI	86 kg	146 x 36 x 48 cm
SD8420ME3000GI	99 kg	171 x 36 x 48 cm
SD8420ME1000HI	60 kg	119 x 36 x 48 cm
SD8420ME2000HI	86 kg	146 x 36 x 48 cm
SD8420ME3000HI	99 kg	171 x 36 x 48 cm
SD8420ME3500HI	108 kg	189 x 36 x 48 cm

CÓDIGO	Ø DESCARGA	POTENCIA	VOLTAJE	CORRIENTE	ETAPAS	FLUJO MÁXIMO	PRESIÓN MÁXIMA	PUNTO DE MAYOR EFICIENCIA
SD8420ME1000GI ★	6"	10 HP	220 V ~ 60Hz 3Φ	35 A	1	45 l/s	35 m	26 l/s a 22 m
SD8420ME2000GI ★	6"	20 HP	220 V ~ 60Hz 3Φ	64.9 A	2	45 l/s	65 m	26 l/s a 45 m
SD8420ME3000GI ★	6"	30 HP	220 V ~ 60Hz 3Φ	93.8 A	3	45 l/s	95 m	26 l/s a 65 m
SD8420ME1000HI ★	6"	10 HP	440 V ~ 60Hz 3Φ	17.5 A	1	45 l/s	35 m	26 l/s a 22 m
SD8420ME2000HI ★	6"	20 HP	440 V ~ 60Hz 3Φ	32.4 A	2	45 l/s	65 m	26 l/s a 45 m
SD8420ME3000HI ★	6"	30 HP	440 V ~ 60Hz 3Φ	46.9 A	3	45 l/s	95 m	26 l/s a 65 m
SD8420ME3500HI ★	6"	35 HP	440 V ~ 60Hz 3Φ	58.7 A	4	45 l/s	126 m	26 l/s a 85 m



EQUIPO DE RIEGO SUMERGIBLE INOX. 8" I 420 GPM

Desempeño de altura

CLASE 10

BOMBAS SUMERGIBLES



- Bombas sumergibles para pozos profundos.
- La más eficiente en su categoría: mayor presión y flujo con menor consumo energético.
- Fabricación 100% en acero inoxidable 304.
- Válvula check integrada.
- En potencias de 50 Hp y 60 Hp se suerte con motor sumergible de 6".

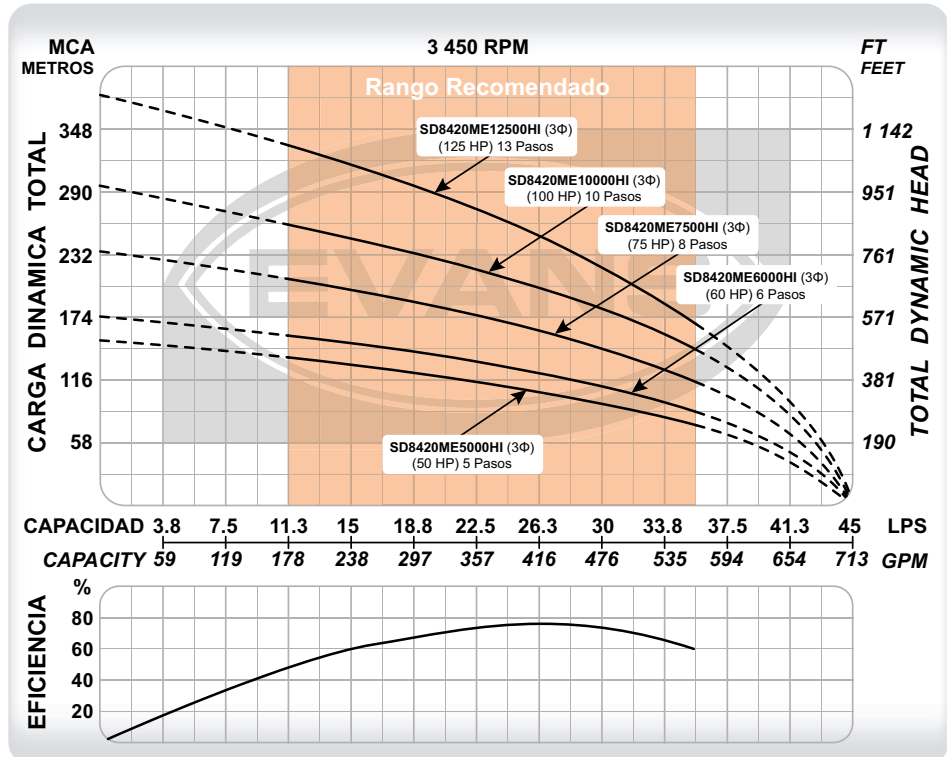
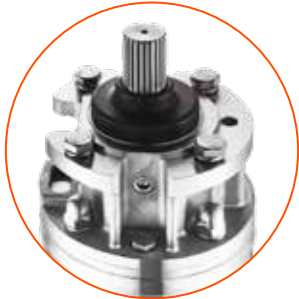

CÓDIGO	PESO	MEDIDAS
SD8420ME5000HI	127 kg	228 x 36 x 48 cm
SD8420ME6000HI	132 kg	253 x 36 x 48 cm
SD8420ME7500HI	240 kg	300 x 36 x 48 cm
SD8420ME10000HI	278 kg	338 x 36 x 48 cm
SD8420ME12500HI	312 kg	386 x 36 x 48 cm

CÓDIGO	Ø DESCARGA	POTENCIA	VOLTAJE	CORRIENTE	ETAPAS	FLUJO MÁXIMO	PRESIÓN MÁXIMA	PUNTO DE MAYOR EFICIENCIA
SD8420ME5000HI	6"	50 HP	440 V ~ 60Hz 3Φ	86.3 A	5	45 l/s	153 m	26 l/s a 105 m
SD8420ME6000HI	6"	60 HP	440 V ~ 60Hz 3Φ	103.5 A	6	45 l/s	175 m	26 l/s a 123 m
SD8420ME7500HI	6"	75 HP	440 V ~ 60Hz 3Φ	115 A	8	45 l/s	235 m	26 l/s a 162 m
SD8420ME10000HI	6"	100 HP	440 V ~ 60Hz 3Φ	153 A	10	45 l/s	295 m	26 l/s a 203 m
SD8420ME12500HI	6"	125 HP	440 V ~ 60Hz 3Φ	184 A	13	45 l/s	380 m	26 l/s a 247 m

TUBO DE COLUMNA Y ACCESORIOS PARA POZOS PROFUNDOS



La tubería de columna en UPVC es una opción excelente para equipar pozos profundos ya que disminuye las pérdidas por fricción, elimina problemas de oxidación y reduce el peso y costo de la instalación. Su rosca cuadrada tiene mayor superficie de sujeción que la NPT y cada tramo incluye un o-ring interno para asegurar el correcto sellado de estos.

No requiere selladores ni herramientas para su instalación.

BOMBAS SUMERGIBLES

EJEMPLO DE INSTALACIÓN



ADAPTADOR DE COLUMNA/ RED HIDRÁULICA

Adaptador superior que convierte de rosca cuadrada a NPT y clamp de sujeción para maniobras.



KIT DE ADAPTADORES

También se pueden utilizar para instalar una válvula check entre tramos de UPVC. Recomendamos una válvula check cada 50m ó 16 tramos.

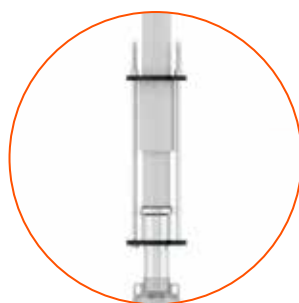

ARNES DE SUJECIÓN Y ADAPTADOR BOMBA / COLUMNA

Adaptador inferior que convierte de rosca NPT a rosca cuadrada y arnés de sujeción para asegurar la bomba.

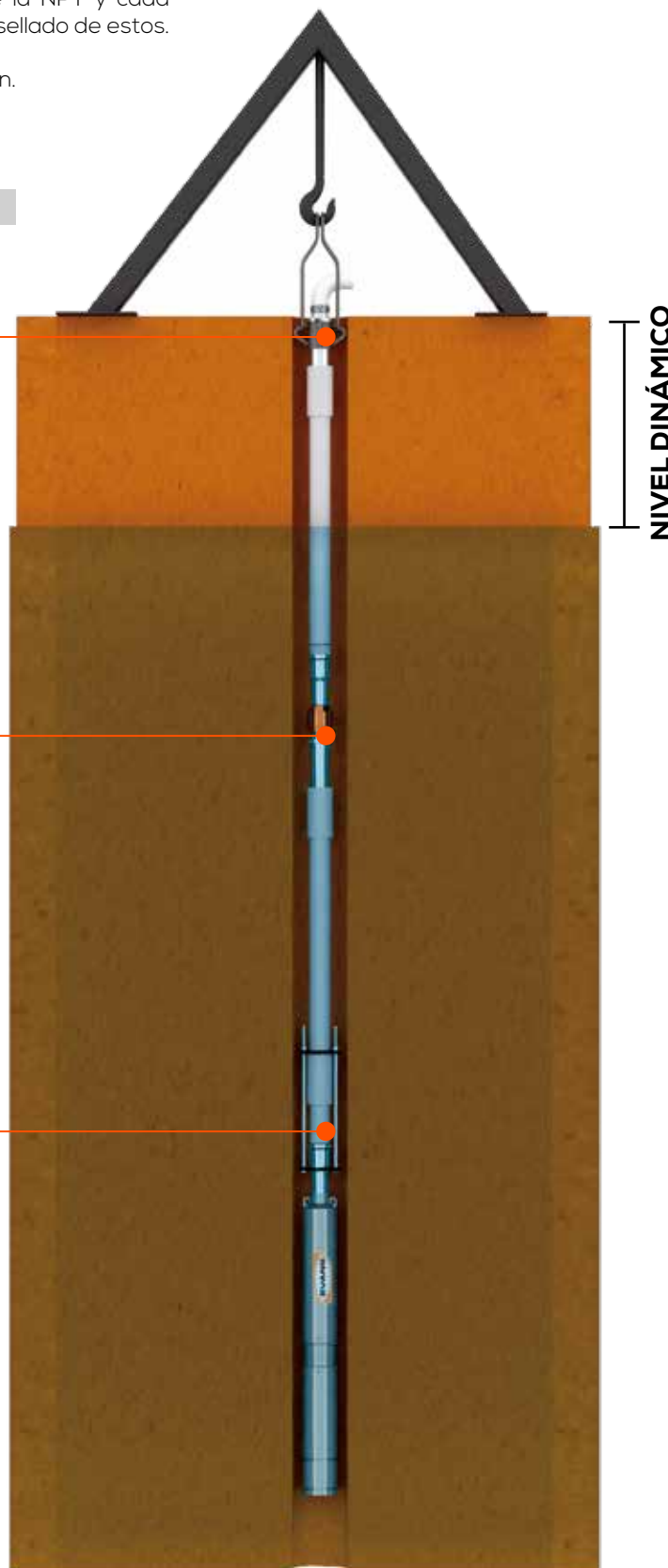



TUBO DE COLUMNA UPVC MACHO /HEMBRA, ROSCA CUADRADA CON O-RING INTEGRADO. TRAMOS DE 2.8m DE LARGO

CÓDIGO	Ø DE CONEXIÓN	CARGA MÁXIMA	ESPESOR	PRESIÓN MÁXIMA	CARGA DE ROTURA
UPVC125-100M	1.25"	100 m	4.2 mm	20 (kg/cm ²)	2000 kg
UPVC125-250M	1.25"	250 m	6.1 mm	30 (kg/cm ²)	3500 kg
UPVC200-100M	2"	100 m	4.95 mm	20 (kg/cm ²)	3100 kg
UPVC200-350M	2"	350 m	7.65 mm	35 (kg/cm ²)	4800 kg
UPVC300-100M	3"	100 m	6.35 mm	30 (kg/cm ²)	5500 kg
UPVC300-150M	3"	150 m	7.8 mm	35 (kg/cm ²)	7200 kg
UPVC300-350M	3"	350 m	10.15 mm	40 (kg/cm ²)	10000 kg
UPVC400-100M	4"	100 m	6.68 mm	30 (kg/cm ²)	7800 kg
UPVC400-150M	4"	150 m	8.4 mm	35 (kg/cm ²)	12000 kg
UPVC400-350M	4"	350 m	12.15 mm	40 (kg/cm ²)	18000 kg
UPVC500-180M	5"	180 m	10.9 mm	40 (kg/cm ²)	15 000 kg
UPVC500-350M	5"	350 m	15.25 mm	45 (kg/cm ²)	20 000 kg
UPVC500-450M	5"	450 m	18.5 mm	50 (kg/cm ²)	25 000 kg
UPVC600-150M ★	6"	150 m	12.8 mm	40 (kg/cm ²)	18 000 kg
UPVC600-350M ★	6"	350 m	16 mm	45 (kg/cm ²)	22 000 kg



KIT DE CONECTORES PARA ADAPTAR EL PRIMER TRAMO DE TUBERÍA CON LA DESCARGA DE LA BOMBA Y EL ÚLTIMO CON LA RED HIDRÁULICA

CÓDIGO	Ø DE CONEXIÓN	CARGA MÁXIMA	MATERIAL
KIT125-HG150	1.25"	150 m	Hierro gris
KIT200-HG150	2"	150 m	
KIT300-HG150	3"	150 m	
KIT400-HG150	4"	150 m	
KIT500-HG350	5"	350 m	Acero inoxidable
KIT125-SS150	1.25"	150 m	
KIT200-SS150	2"	150 m	
KIT300-SS150	3"	150 m	
KIT400-SS150	4"	150 m	
KIT125-SS250	1.25"	250 m	
KIT400-SS450	4"	450 m	
KIT200-SS450	2"	450 m	
KIT300-SS450	3"	450 m	
KIT500-SS350	5"	350 m	
KIT500-SS450	5"	450 m	
KIT600-SS150 ★	6"	150 m	
KIT600-SS350 ★	6"	350 m	

ARNES DE SUJECIÓN PARA LA BOMBA

CÓDIGO	Ø DE CONEXIÓN
KIT200-ARNES	2"
KIT300-ARNES	3"
KIT400-ARNES	4"
KIT500-ARNES	5"
KIT600-ARNES ★	6"

LLAVE CON CORREA AJUSTABLE

CÓDIGO	Ø DE CONEXIÓN
LLAVE-EVANS	1.25" - 6"



ABRAZADERA EN HIERRO GRIS PARA MANIOBRAR BOMBA ACOPLADA A TUBO DE COLUMNA

CÓDIGO	Ø DE CONEXIÓN
CLAMP125	1.25"
CLAMP200	2"
CLAMP300	3"
CLAMP400	4"
CLAMP500	5"
CLAMP600 ★	6"

★ Nuevo Producto.

CABLE PLANO DE 3 NÚCLEOS PARA BOMBA SUMERGIBLE



CLASE HH

1
año
GARANTÍA



- Resistente a la propagación de la llama NMX-J-192 ANCE en conductores eléctricos.
- Alimenta motores eléctricos en bombas sumergibles de pozo profundo o cárcamos de bombeo.
- Excelente resistencia a la humedad, abrasión, grasa y aceite.
- Cubierta exterior de PVC color negro.
- Conductores de cobre y cableado clase K.

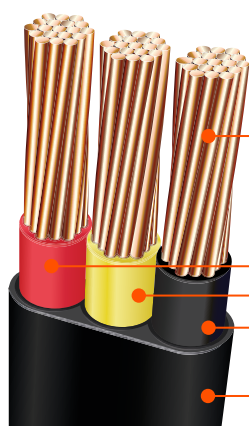

CONDUCTORES DE
COBRE FLEXIBLE

AISLAMIENTO PVC
(ROJO, AMARILLO Y NEGRO)

CUBIERTA DE PVC
(NEGRO)

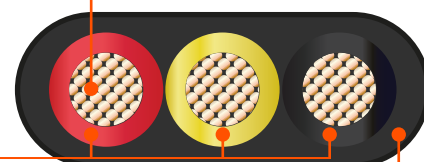

CÓDIGO	DESCRIPCIÓN	CALIBRE	NO. DE CONDUCTORES	VOLTAJE MÁXIMO DE OPERACIÓN	TEMPERATURA MÁXIMA DE OPERACIÓN
CPBS-12AWG-1000	CABLE PLANO BOMBA SUMERGIBLE 3 NÚCLEOS 12AWG 1000M	12	3	1000 V	75 °C
CPBS-12AWG-500	CABLE PLANO BOMBA SUMERGIBLE 3 NÚCLEOS 12AWG 500M				
CPBS-12AWG-1	CABLE PLANO BOMBA SUMERGIBLE 3 NÚCLEOS 12AWG 1M				
CPBS-10AWG-1000	CABLE PLANO BOMBA SUMERGIBLE 3 NÚCLEOS 10AWG 1000M	10			
CPBS-10AWG-500	CABLE PLANO BOMBA SUMERGIBLE 3 NÚCLEOS 10AWG 500M				
CPBS-10AWG-1	CABLE PLANO BOMBA SUMERGIBLE 3 NÚCLEOS 10AWG 1M				
CPBS-8AWG-1000	CABLE PLANO BOMBA SUMERGIBLE 3 NÚCLEOS 8AWG 1000M	8			
CPBS-8AWG-500	CABLE PLANO BOMBA SUMERGIBLE 3 NÚCLEOS 8AWG 500M				
CPBS-8AWG-1	CABLE PLANO BOMBA SUMERGIBLE 3 NÚCLEOS 8AWG 1M				
CPBS-6AWG-1000	CABLE PLANO BOMBA SUMERGIBLE 3 NÚCLEOS 6AWG 1000M	6			
CPBS-6AWG-500	CABLE PLANO BOMBA SUMERGIBLE 3 NÚCLEOS 6AWG 500M				
CPBS-6AWG-1	CABLE PLANO BOMBA SUMERGIBLE 3 NÚCLEOS 6AWG 1M				
CPBS-4AWG-1000	CABLE PLANO BOMBA SUMERGIBLE 3 NÚCLEOS 4AWG 1000M	4			
CPBS-4AWG-500	CABLE PLANO BOMBA SUMERGIBLE 3 NÚCLEOS 4AWG 500M				
CPBS-4AWG-1	CABLE PLANO BOMBA SUMERGIBLE 3 NÚCLEOS 4AWG 1M				
CPBS-2AWG-1000	CABLE PLANO BOMBA SUMERGIBLE 3 NÚCLEOS 2AWG 1000M	2			
CPBS-2AWG-500	CABLE PLANO BOMBA SUMERGIBLE 3 NÚCLEOS 2AWG 500M				
CPBS-2AWG-1	CABLE PLANO BOMBA SUMERGIBLE 3 NÚCLEOS 2AWG 1M				
CPBS-0AWG-1000	CABLE PLANO BOMBA SUMERGIBLE 3 NÚCLEOS 0AWG 1000M	0			
CPBS-0AWG-500	CABLE PLANO BOMBA SUMERGIBLE 3 NÚCLEOS 0AWG 500M				
CPBS-0AWG-1	CABLE PLANO BOMBA SUMERGIBLE 3 NÚCLEOS 0AWG 1M				



BOMBAS SUMERGIBLES



★ NUEVOS PRODUCTOS ★



CORRIENTE MÁXIMA EN CONDUCTORES ELÉCTRICOS DE COBRE

CÓDIGO	TEMPERATURA	75 °C
	AISLANTE CALIBRE	RHW-THW-THWN
CPBS-12AWG-XXX	12 AWG	20 A
CPBS-10AWG-XXX	10 AWG	30 A
CPBS-8AWG-XXX	8 AWG	50 A
CPBS-6AWG-XXX	6 AWG	65 A
CPBS-4AWG-XXX	4 AWG	85 A
CPBS-2AWG-XXX	2 AWG	115 A
CPBS-0AWG-XXX	0 AWG	150 A
CPBS-2/0AWG-XXX	2/0 AWG	175 A
CPBS-3/0AWG-XXX	3/0 AWG	200 A
CPBS-4/0AWG-XXX	4/0 AWG	230 A

Tabla 1. Conductores Individuales

POTENCIA DEL MOTOR			CALIBRE DEL CONDUCTOR DE COBRE AWG A 75 °C									
VOLTAJE	HP	KW	12	10	8	6	4	2	0	2/0	3/0	4/0
110	1/2	0.37	49	77	119	189	293	446	659	802	958	1150
	1/2	0.37	199	311	491	766	1183	1793	2658			
	3/4	0.55	147	232	366	570	881	1332	1973	2399	2860	
	1	0.75	122	193	302	470	726	1101	1634	1988	2372	2850
220	1.5	1.1	95	147	235	366	570	869	1305	1598	1921	2323
	2	1.5	77	119	189	296	467	720	1104	1366	1668	2043
	3	2.2	58	92	144	229	363	564	881	1101	1363	1692
	5	3.7	34	55	86	138	217	339	531	662	817	1015
	7.5	5.5		37	61	95	150	229	348	430	525	641
	10	7.5			49	77	119	183	284	354	436	537
	15	11				52	83	132	202	250	311	385

Las longitudes que se indican en NEGRITAS cumplen con el amperaje del U.S. National Electrical Code (Norma Eléctrica Nacional Estadounidense) solo para cable de conductor individual 75 °C, en aire libre o agua, no en conducto magnético o enterrado directamente.

Las longitudes que NO están en NEGRITAS cumplen con el amperaje del NEC (National Electrical Code) para los conductores individuales o cable forrado a 75 °C y pueden ser en conducto o enterrados directamente. El cable de red tipo plano es considerado cable forrado.

CABLE PLANO DE 3 NÚCLEOS PARA BOMBA SUMERGIBLE



CLASE HH



Las longitudes que se indican en NEGRITAS cumplen con el amperaje del U.S. National Electrical Code (Norma Eléctrica Nacional Estadounidense) solo para cable de conductor individual de 60 °C o 75 °C, en aire libre o agua, no en conducto magnético o enterrado directamente.

Las longitudes que NO están en NEGRITAS cumplen con el amperaje del NEC (National Electrical Code) para los conductores individuales o cable forrado de 60 °C o 75 °C y puede ser en conducto o enterrados directamente. El cable de red tipo plano es considerado cable forrado.



Tabla 2.

Cable sumergible plano para 75 °C, 60 Hz
(Entrada de Servicio al Motor) Longitud máxima en metros.

POTENCIA DEL MOTOR			AISLAMIENTO A 75 °C - CALIBRE DEL CABLE DE COBRE AWG									
VOLTAJE	HP	KW	12	10	8	6	4	2	0	2/0	3/0	4/0
200 V 60 HZ TRIFÁSICO 3 HILOS	1/2	0.37	348	549	866	1348						
	3/4	0.55	247	391	619	964						
	1	0.75	211	330	522	814	1262					
	1.5	1.1	153	241	385	598	930					
	2	1.5	119	186	296	464	720	1101	1653			
	3	2.2	89	144	226	354	552	842	1259			
	5	3.7	52	86	135	211	330	506	759	930	1119	1354
	7.5	5.5		61	95	150	235	360	540	662	793	961
	10	7.5		46	71	113	174	269	406	500	601	729
	15	11			49	77	119	183	278	339	409	497
	20	15				58	92	141	214	263	321	388
25	18.5					74	113	174	214	257	314	
30	22					61	95	144	177	214	260	
230 V 60 HZ TRIFÁSICO 3 - HILOS	1/2	0.37	455	717	1128	1756	2716					
	3/4	0.55	330	519	787	1278	1979	3006				
	1	0.75	278	436	689	1073	1665	2527				
	1.5	1.1	205	324	510	796	1235	1878	2796			
	2	1.5	156	247	391	613	955	1454	2186	2677		
	3	2.2	119	189	302	470	732	1116	1668	2040	2445	2951
	5	3.7	71	113	180	281	436	668	1003	1229	1479	1790
	7.5	5.5	49	80	129	199	311	476	714	875	1049	1268
	10	7.5		58	95	150	232	357	537	659	796	964
	15	11			65	101	159	244	366	449	543	656
	20	15			49	77	122	186	284	348	421	513
25	18.5				61	98	153	229	281	342	415	
30	22					80	125	189	232	284	345	

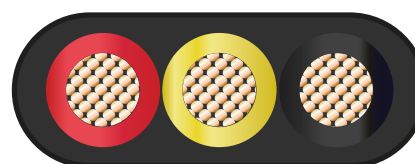

BOMBAS SUMERGIBLES



Las longitudes que se indican en NEGRITAS cumplen con el amperaje del U.S. National Electrical Code (Norma Eléctrica Nacional Estadounidense) solo para cable de conductor individual de 60 °C o 75 °C, en aire libre o agua, no en conducto magnético o enterrado directamente.

Las longitudes que NO están en NEGRITAS cumplen con el amperaje del NEC (National Electrical Code) para los conductores individuales o cable forrado de 60 °C o 75 °C y puede ser en conducto o enterrados directamente. El cable de red tipo plano es considerado cable forrado.

Tabla 3. Cable sumergible plano para 75 °C, 60 Hz (Entrada de Servicio al Motor) Longitud Máxima en metros.

POTENCIA DEL MOTOR			AISLAMIENTO A 75 °C - CALIBRE DEL CABLE DE COBRE AWG									
VOLTAJE	HP	KW	12	10	8	6	4	2	0	2/0	3/0	4/0
460 V 60 HZ TRIFÁSICO 3 HILOS	1/2	0.37	1835	2884								
	3/4	0.55	1326	2088								
	1	0.75	1119	1759	2765							
	1.5	1.1	827	1302	2052							
	2	1.5	631	997	1570	2454						
	3	2.2	488	769	1211	1890						
	5	3.7	290	458	720	1128	1753					
	7.5	5.5	208	327	516	805	1250	1909				
	10	7.5	153	241	381	598	930	1427	2149			
	15	11	104	165	260	409	638	976	1467	1799	2168	
	20	15		125	199	314	491	753	1137	1396	1686	
	25	18.5		101	162	253	397	607	918	1128	1363	1656
	30	22		83	132	208	327	500	759	933	1128	1372
	40	30			98	153	241	369	558	686	827	1003
	50	37				125	196	299	452	552	668	808
	60	45					165	253	381	470	564	683
	75	55					135	208	314	385	464	564
100	75						153	232	287	345	421	
125	90							183	226	272	305	
150	110								193	232	281	
175	130									205	247	
200	150									180	217	

CABLE PLANO DE 3 NÚCLEOS PARA BOMBA SUMERGIBLE



CLASE HH



Las longitudes que se indican en NEGRITAS cumplen con el amperaje del U.S. National Electrical Code (Norma Eléctrica Nacional Estadounidense) solo para cable de conductor individual de 60 °C o 75 °C, en aire libre o agua, no en conducto magnético o enterrado directamente.

Las longitudes que NO están en NEGRITAS cumplen con el amperaje del NEC (National Electrical Code) para los conductores individuales o cable forrado de 60 °C o 75 °C y puede ser en conducto o enterrados directamente. El cable de red tipo plano es considerado cable forrado.



Tabla 4. Cable sumergible plano para 75 °C, 60 Hz (entrada de servicio al motor)
Llontitud Máxima en metros.

POTENCIA DEL MOTOR			AISLAMIENTO A 75 °C - CALIBRE DEL CABLE DE COBRE AWG									
VOLTAJE	HP	KW	12	10	8	6	4	2	0	2/0	3/0	4/0
200 V 60 HZ TRIFÁSICO 6 HILOS Y-D	5	3.7	77	129	202	314	494	759	1137	1393	1677	2030
	7.5	5.5	55	92	141	223	351	540	808	991	1189	1439
	10	7.5	40	65	104	168	260	403	607	750	900	1092
	15	11		43	74	113	177	275	415	506	613	744
	20	15		37	52	86	138	211	321	394	479	580
	25	18.5			43	68	110	168	260	321	385	470
	30	22			37	55	90	141	214	266	321	388
230 V 60 HZ TRIFÁSICO 6 HILOS Y-D	5	3.7	104	168	269	421	653	1000	1503	1841	2216	2683
	7.5	5.5	74	119	193	296	467	714	1070	1311	1573	1902
	10	7.5	55	86	141	223	348	534	805	988	1192	1445
	15	11	40	58	95	150	238	366	549	671	814	982
	20	15		43	71	113	183	278	424	522	631	769
	25	18.5		37	58	92	147	229	342	421	513	622
	30	22			46	74	119	186	284	348	424	516
460 V 60 HZ TRIFÁSICO 6 HILOS Y-D	5	3.7	433	686	1079	1692	2628					
	7.5	5.5	311	488	772	1208	1875	2863				
	10	7.5	229	360	570	897	1393	2140				
	15	11	156	247	388	613	955	1464	2198	2698		
	20	15	116	186	296	470	735	1128	1704	2094	2527	
	25	18.5	95	150	241	378	595	909	1375	1692	2043	2482
	30	22	77	125	196	311	488	750	1137	1400	1692	2058
	40	30		92	147	229	360	552	836	1028	1238	1503
	50	37		77	113	180	293	449	677	827	1000	1211
	60	45			98	153	247	378	570	705	845	1025
	75	55			129	202	311	470	577	695	845	
	100	75			95	153	232	348	430	516	631	
	125	90			119	180	269	339	406	458		
	150	110			156	235	290	348	421			
175	130			138	208	253	305	372				
200	150			180	223	269		327				



★ NUEVOS PRODUCTOS ★



- Son conectores para cable sumergible. Su material de COBRE T2 se caracteriza por ofrecer buena conductividad eléctrica, conducción de calor y resistencia a la corrosión.
- El tubo termocontráctil está fabricado en acetato de etileno y vinil (EVA) que posee como principal característica su alta adherencia al calentarse.
- Asegura tus conexiones de empalmes sumergidos para evitar la entrada de humedad en los mismos.
- Disponibles desde calibre 12 hasta calibre 4/0 AWG.
- Perfectos para uso en el sector comercial, industrial y agrícola.

ESPECIFICACIÓN PARA LA CONTRACCIÓN DEL TUBO TERMOCONTRACTIL

TUBO TERMOCONTRACTIL	TEMPERATURA DE FUNCIONAMIENTO CONTINUO	-55 °C ~ +105 °C
	TEMPERATURA DE INICIO DE LA CONTRACCIÓN	+85 °C

Ventajas

- Conexiones seguras.
- Alta durabilidad.
- Excelente calidad en sus materiales.
- Se puede utilizar en lugares húmedos.

Cada kit incluye 3 tubos termocontráctiles de acetato de etileno y vinil (EVA) y 3 conectores a compresión de cobre T2.

KIT EMPALME TUBO TERMOCONTRACTIL Y TERMINAL CALIBRE AWG 12



CÓDIGO

AB-KES-AWG12 ★

KIT EMPALME TUBO TERMOCONTRACTIL Y TERMINAL CALIBRE AWG 10



CÓDIGO

AB-KES-AWG10 ★

KIT EMPALME TUBO TERMOCONTRACTIL Y TERMINAL CALIBRE AWG 8



CÓDIGO

AB-KES-AWG8 ★

KIT EMPALME TUBO TERMOCONTRACTIL Y TERMINAL CALIBRE AWG 6



CÓDIGO

AB-KES-AWG6 ★

KIT EMPALME TUBO TERMOCONTRACTIL Y TERMINAL CALIBRE AWG 4



CÓDIGO

AB-KES-AWG4 ★

KIT EMPALME TUBO TERMOCONTRACTIL Y TERMINAL CALIBRE AWG 2



CÓDIGO

AB-KES-AWG2 ★

KIT EMPALME TUBO TERMOCONTRACTIL Y TERMINAL CALIBRE AWG 0



CÓDIGO

AB-KES-AWG0 ★

KIT EMPALME TUBO TERMOCONTRACTIL Y TERMINAL CALIBRE AWG 00



CÓDIGO

AB-KES-AWG00 ★

KIT EMPALME TUBO TERMOCONTRACTIL Y TERMINAL CALIBRE AWG 000



CÓDIGO

AB-KES-AWG000 ★

KIT EMPALME TUBO TERMOCONTRACTIL Y TERMINAL CALIBRE AWG 0000



CÓDIGO

AB-KES-AWG0000 ★



Los arrancadores por variador de frecuencia están diseñados para accionar bombas trifásicas comúnmente sumergibles de pozo profundo con arranque suave, evitando picos de corriente durante el arranque, ahorrando así energía y alargando la vida útil del motor por reducir su desgaste. También se pueden implementar para arranque de motores en aplicaciones en donde el par de arranque necesario no sea alto ni se requieran funciones de compensación de torque.

Estos arrancadores están diseñados para operar únicamente con alimentación en corriente alterna.

Usando estos gabinetes en aplicaciones sin acceso a energía eléctrica de la red pública y sea necesario utilizar un generador, este no se sobredimensiona tanto en comparación con arranque a tensión plena o inclusive arranque suave convencional, reduciendo exponencialmente el tamaño del generador, lo que se traduce en menores costos de adquisición y operación del mismo.

Se cuentan con 2 versiones: la versión "50M" para casos donde la longitud del conductor que conecta el motor y el gabinete NO excede los 50m y otra para cuando esta distancia sea mayor, la cual soporta hasta 500m. La versión "500M", incluye un filtro de tipo dv/dt, para

atenuar los armónicos generados naturalmente en grandes distancias por las variaciones de frecuencia. Ambas versiones se surten con flotador para controlar el llenado de depósitos, electrodos para proteger la bomba contra corrida en seco por pozo abatido, así como protecciones por caída de fase, corto circuito y sobre voltaje.

El equipo se surte con un gabinete termoplástico con ventilación y grado de protección IP55.

Para conocer la corriente de alimentación y corriente máxima de salida del equipo, consulte la sección de variador/inversor EVANS-SOLAR® (página 489).

ATENCIÓN: ESTE EQUIPO INCLUYE UN VARIADOR DE FRECUENCIA CUYA FUNCIÓN ES ARRANCAR LA BOMBA CON RAMPA DE ACELERACIÓN SUAVE POR MEDIO DE FRECUENCIA VARIABLE. SIN EMBARGO ESTE VARIADOR NO SE PUEDE INSTALAR CON TRANSDUCTOR DE PRESIÓN Y SUMINISTRAR PRESIÓN CONSTANTE. EL VARIADOR QUE SE INCLUYE ES DE LA FAMILIA EVANS-SOLAR.

AB - AVF 5 G - 50M

1 2 3 4 5

- 1 ACCESORIO BOMBA
- 2 ARRANCADOR POR VARIADOR DE FRECUENCIA
- 3 POTENCIA DE LA BOMBA

5	5 HP 3Φ	40	40 HP 3Φ
7.5	7.5 HP 3Φ	50	50 HP 3Φ
10	10 HP 3Φ	60	60 HP 3Φ
15	15 HP 3Φ	75	75 HP 3Φ
20	20 HP 3Φ	100	100 HP 3Φ
25	25 HP 3Φ	125	125 HP 3Φ
30	30 HP 3Φ	150	150 HP 3Φ

- 4 VOLTAJE

G	220V ~ 60 Hz
H	440V ~ 60 Hz
- 5 DISTANCIA MÁXIMA ENTRE EL GABINETE Y LA BOMBA

50 M	50 metros
500 M	500 metros



Los filtros de la serie FRA se utilizan en aplicaciones en donde se tienen motores eléctricos trifásicos controlados mediante un variador de frecuencia (también conocidos como variadores de velocidad) y el largo de los conductores entre el variador y el motor es mayor a 50 y menor o igual a 500 metros.

Cuando utilizamos variadores de frecuencia para controlar motores a más de 50 metros del variador, naturalmente se generan armónicos en los conductores, provocando:

- Se generen picos de voltaje excesivos que terminan por dañar el aislamiento del motor
- Los conductores se comportan como carga, que al sumarse con la corriente demandada por el motor, se deriva en un incremento de corriente demandada al variador, lo cual podría llegar a dañarlo si no cuenta con protección, o generar paros de operación involuntarios.

El FRA prolonga la vida útil del motor, el variador y conductores, al limitar los picos de voltaje por debajo de los 1000 V, evitando el daño en aislamientos y a su vez eliminando la sobrecarga de corriente al variador, evitando que se proteja o se dañe. Es importante mencionar que este dispositivo no compensa una mala selección de la sección transversal de los conductores en la instalación, éstos deben estar dimensionados de manera que no se genere una caída de tensión mayor al 5%.

Para la selección del filtro, se toma como referencia la corriente máxima consumida por el motor del dispositivo a controlar, ésta debe ser menor a la corriente máxima del filtro y a su vez, que la corriente soportada por el filtro no exceda mas del 10% de la corriente de salida del variador. Estos dispositivos no deben ser instalados a la intemperie, se deben integrar a un gabinete ventilado con protección IP 55 en la posición indicada en el manual de propietario, para evitar sobre calentamientos.

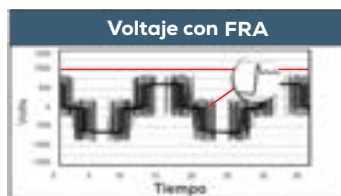
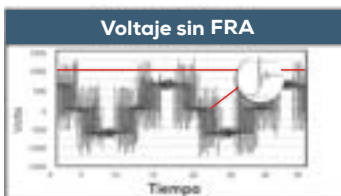

	MODELO	CORRIENTE MÁX (A)	VOLTAJE OPERACIÓN (V)	FASES	Hz	PESO (KG)
TIPO 1	FRA18A00	18	220/440	3Φ	0-60	6.8
	FRA25A00	25				7.1
	FRA35A00	35				10
	FRA45A00	45				10.5
	FRA55A00	55				
TIPO 2	FRA80A00	80	220/440	3Φ	0-60	16.7
	FRA110A00	110				19
	FRA130A00	130				21
	FRA160A00	160				
	FRA200A00	200				
	FRA250A00	250				

DIMENSIONES GENERALES EN (MM)

MODELOS	A	B	C	D	E	F	G	H
FRA18A00	220	150	160	208	122	Ø 8-12 MM	Ø 6.3	N/A
FRA25A00								
FRA35A00								
FRA45A00								
FRA55A00								
FRA80A00	180							

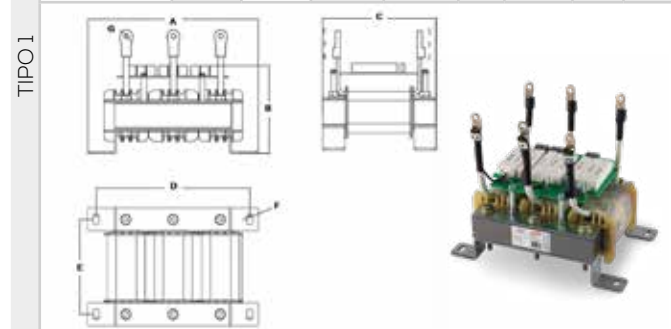

DIMENSIONES GENERALES EN (MM)

MODELOS	A	B	C	D	E	F	G	H
FRA110A00	240	220	220	205	153	Ø 6-9 MM	15	9
FRA130A00								
FRA160A00								
FRA200A00								
FRA250A00								

